

HOZELOCK

Auto Reel Mobile 35m

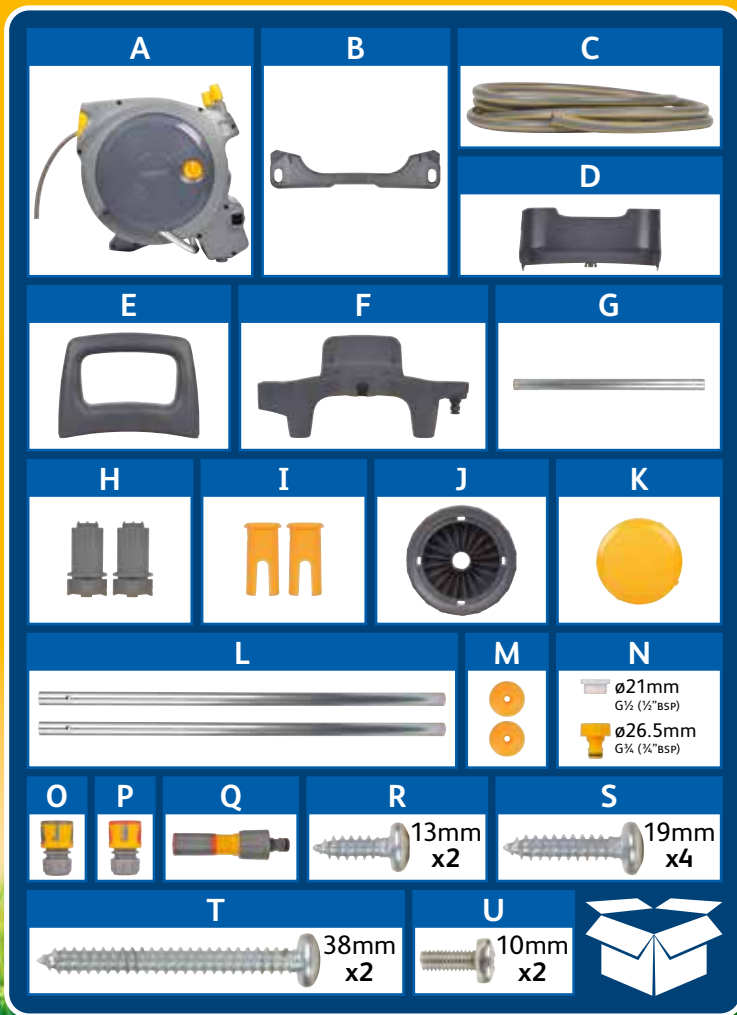

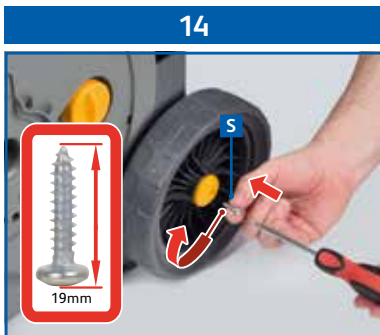
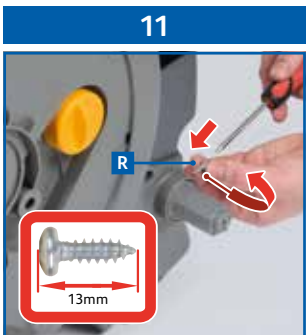
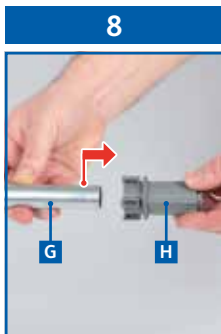
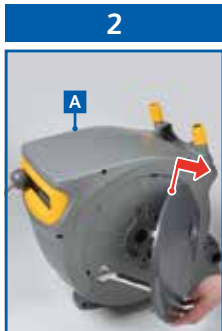
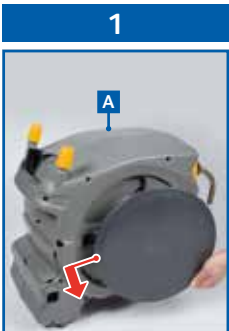

16



17

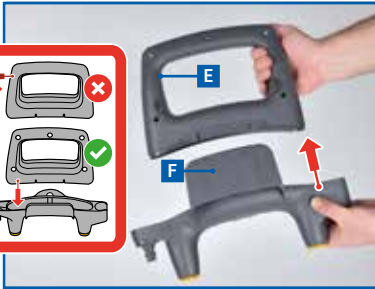

18

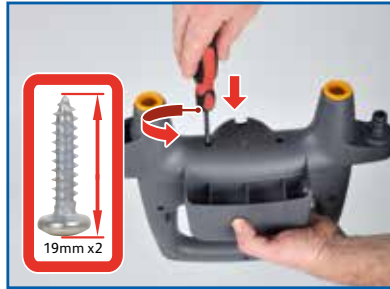

19



20



25



26



27



28



33

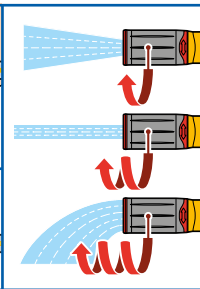
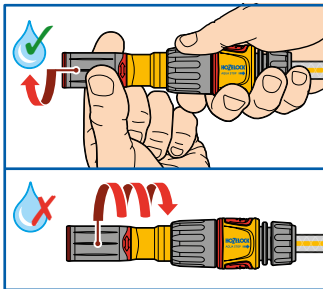

34

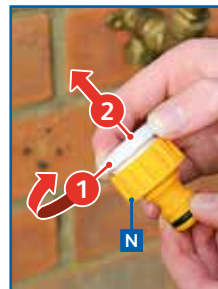

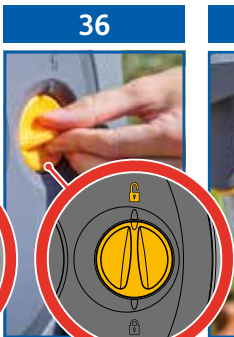
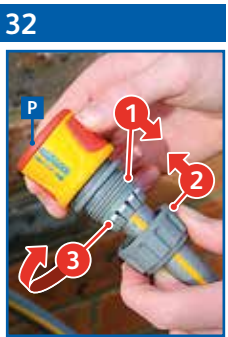
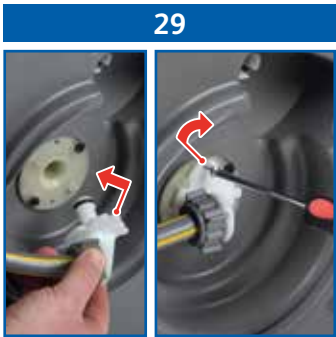

HOZELOCK Model: XXXX
Auto Reel Mobile

Pmax = 10bar (1MPa 145psi)
Tmax = 40°C
W = 16.5kg

Patented
Made in U.K.

00000-000
1372-removal

Hozelock Ltd. www.hozelock.com
Sutton Coldfield, B76 1AB. U.K.

GB

 **CAUTION – Read these instructions carefully before using this product. Keep these instructions for future reference.**

- This product is intended for domestic, outdoor use with water only. Do not use for any other purpose.
- Children should be supervised to ensure that they do not play with this product.

This product can be used by people with reduced physical, sensory or mental capabilities or lack of experience and knowledge if they have been given supervision or instruction concerning use of the machine in a safe way and understand the hazards involved.

- Use by unskilled persons or those who have not read and understood the instructions in the manual is forbidden.
- Any modifications made to the appliance shall render the Declaration of Conformity null and void and relieve the manufacturer of all liability under civil and criminal law.

Quick hints and tips

- If the hose will not rewind, try the following: Turn off the tap and let the water out of the hose by opening the hose nozzle/gun.

Pull all the hose out in a straight line. Walk back to the reel with the end of the hose and trigger the rewind mechanism by taking hold of the hose near to the reel, and gently pull the hose about 15 to 30cm to release the latch.

(Ensure that nothing is obstructing the hose whilst the rewind procedure is active.)

- The hose will not rewind unless it is pulled a short distance (15 to 30cm) away from the reel and then walked back towards the reel.
- Use the lock on the side of the reel to lock the hose when not in use.
- Dip the end of the hose into a bowl of hot water for 30s to make it easier to fit to the hose connectors.

Assembly and installation of the Auto Reel Mobile

SELECT A SUITABLE LOCATION FOR ASSEMBLY

- The reel is designed for external use and is not suitable for use with indoor taps, unless used with an appropriate indoor tap connector. (Part No's: 2304/100-000-784, 2159/100-000-596, 2176/100-000-634, 2177/100-000-645 and 2274/100-000-724, which are not supplied).

For advice on connecting your indoor tap visit www.hozelock.com/uktap

FIT THE FRONT LEG

- Position the cart so that one of the side discs is facing you.
- Gently lift and remove the side disc. Repeat on the opposite side, and put both to one side. (Figs.1 & 2)

- With the front of the reel facing you, tilt it slowly backwards until the rear handle is resting on the floor.
- Pull the front leg upwards into position. You will hear a click once the leg is secure. (Fig.3)
- Take the plastic foot (B) and locate it onto the front leg. Align the screw holes on the metal with the holes on the plastic foot.

Use 10mm bolts(U) to secure the plastic foot to the front leg. (Fig.4)

- Holding the leg in its forward position, not stowed, tip the reel forward again so it is upright.

FIT THE REAR ACCESSORY BASKET

- With the rear of the product facing you, take the accessory basket (D) and locate the central bottom tabs into the corresponding case slots (Fig. 5). Push into place.
- Align the two side tabs with the corresponding slots, and push down to fit. (Fig.6)
- As you push down, the basket should lightly snap into place and be retained. (Fig.7)

ATTACH THE WHEELS

- Take the axle tube (G) and push into one of the stub axles (H) (Fig.8)
- Feed the axle tube into the case until the stub axle locates into the pocket. Twist stub axle as shown to fix. (Fig.9)
- Take the remaining stub axle and push onto the protruding end of the axle tube
- Twist stub axle as shown to fix. (one clockwise, one anti-clockwise) (Fig.10)
- Use 13mm screws (R) x2 to secure and lock stub axles. (Fig.11)

⚠ DO NOT OVERTIGHTEN!

- Position the large wheel (J) as shown to the stub axle (ensure the flat portion faces inwards towards main body). (Fig.12)
- Secure using the wheel retainer (M) and 19mm screw (S). (Figs.13 & 14)
- Align the 4 tabs on the wheel trims (K) and push onto the wheels. (Fig.15)
- Repeat operation for the opposite side of the cart.

FIT THE TOWING HANDLE

- Take the 2 x tow handle adaptors (I) and push to fit them into the accessory rack (F) until it clicks. (Fig.16)
- Orientate the tow handle (E) as shown (Fig. 17), then fit onto the accessory rack and secure using 19mm screws (S) x2. (Fig.18)

HINT: The handle assembly needs positioning to fit the two ribs within the accessory rack pocket.

- Loosen the 2 plastic collars from the case clamps, and remove (Fig.19)
- Align the notch on the 2 x handle tubes (L) with the case clamps, and push each down to fit. Take care not to damage the plastic teeth on the cart. (Fig.20) (You should expect some resistance at first as the tubes push past the locking rib.)

- Replace the plastic collars over the tubes. (Fig.21)
HINT: Leave the collars loose until following steps complete.
- Take the assembled plastic handle, and push fit onto the handle tubes, until they bottom out. (Fig.22).
- Turn the handle tubes so that the raised pipes are facing away from the hook feature on the accessory rack. Secure the tubes using 38mm screws (T) x2. (Fig.23)
- HINT: The holes in the handle tubes and accessory rack need to align before you fit the screws.**
- Adjust the handle to the required height and tighten the plastic collars on to the clamp to secure. (Fig.24)

CONNECT THE FEEDER HOSE AND FITTINGS

If the feeder hose supplied is too short to reach your tap, replace it with a good quality 12.5mm (½") hose.

Attaching the feeder hose:

- Position the cart so that the side without the safety lock is facing you.
- Two screws hold the plate on the hose connector in place. Remove these two screws. (Fig.25)

⚠ NEVER attempt to remove the other two black security screws!

- Remove the hose connector. (Fig.26) Feed the hose through the opening, then unscrew the hose nut from the hose connector and slide it onto the hose. (Fig.27)
- Push the end of the hose into the inlet teeth and tighten the nut. Ensure that the hose is pushed all the way into the connector. (Fig.28)
- Replace the hose connector into the Auto Reel Mobile and tighten the two screws. (Fig.29)
- Re-fit the side discs making sure they click in place. (Fig.30)

Attach the hose end connector (O) to the free end of the feeder hose. (Fig.31) Attach the water stop connector (P) to the watering hose at the mouth of the cart. (Fig.32) Connect the nozzle (Q) supplied to the water stop connector. (Fig.33)

HINT: Dip the end of the hose into a bowl of hot water for 30s to make it easier to fit to the hose connectors.

INSTALLING THE AUTO REEL MOBILE

- Attach the threaded tap connector (N) to your tap and connect the feeder hose to it via the hose end connector. (Fig.34)
- Turn the tap on and run the water through the reel before using it for the first time. Check for leaks and re-tighten hose connections if necessary.

USING THE CART

- To pull out the hose, take hold of the hose end and walk away from the cart.

⚠ HINT: To avoid the unit tipping over, ensure that the cart is orientated towards your direction of travel when walking away from the unit with the hose.

- The cart has an automatic latch to hold the hose in place for use at any required length. The hose may be placed on the ground and will not rewind.
- If more hose is required, pull out as necessary.

⚠ HINT: Do not attempt to pull the unit beyond the hose length limit, as it will move/tip

- To rewind the hose gently pull the hose between 15 to 30cm away from the cart to release the locking mechanism. Walk back towards the cart. Always hold the hose end whilst it rewinds. If you are struggling to do this try:
Turn off the tap and let the water out of the hose by opening the hose nozzle/gun.

Walk back to the cart with the end of the hose and trigger the rewind mechanism by taking hold of the hose near to the cart, and gently pull the hose about 15 to 30cm to release the latch. (Ensure that nothing is obstructing the hose whilst the rewind procedure is active.)

⚠ IMPORTANT: THE HOSE END MUST BE WALKED BACK TO THE CART.

USING THE SAFETY LOCK

- Operate the safety lock by using the dial on the side of the cart.
- The safety lock has two functions:
 - To stop the hose being pulled out when fully re-wound.
 - To stop accidental rewind while the hose is in use.
- To lock, turn the dial towards the (padlock closed) symbol. (Fig.35) To unlock, turn the dial so that it points towards the (padlock open) symbol. (Fig.36)
- For added security always lock the cart when unattended.

CART STORAGE

- There are two accessory park points on the handle for storage of hose end accessories. (Fig.37)
- The inlet feeder hose can be stored using the hook on the plastic tow handle. (Fig.38)
- There is also a accessory basket at the rear for storage of spare connectors etc. (Fig.39)

Safety

- Do not operate the safety lock while the cart is turning.

⚠ IMPORTANT: To prevent damage or injury:

DO NOT:

- ⚠ Let go of the hose while rewinding. Always walk back to the cart holding the hose.
- ⚠ Place fingers or objects in the hose aperture of the cart during operation.
- ⚠ Attempt to remove the screws from any part of the product. DANGER: This product contains a pre-tensioned spring.
- ⚠ Remove the ball stop from the watering hose.
- DO:**
- ⚠ Store the cart in winter to prevent frost damage.
- ⚠ Turn the tap off and depressurise the hose when not

in use.

To prevent damage being caused to your Auto Reel Mobile over the winter months it is advisable that the excess water be dispelled from the hosepipe.

This can be done by completing the following steps:

1. Disconnect the feeder hose from the tap
2. Place the end of the feeder hose on the ground
3. Pull out all of the hose ensuring the hose end connection is 'closed' and then completely retract it
4. Excess water will dispel from the feeder hose
5. Repeat step 3 several times
6. Connect the end of the feeder hose to the park point (Fig.38).

By dispelling the excess water from your Auto Reel Mobile, it will not only become lighter to transport inside during winter, but will reduce the risk of water freezing inside the reel.

Troubleshooting

Activating the Auto-Rewind

- The hose must be pulled out from the cart between 15cm to 30cm, any less or more and the hose will not auto-rewind. The easiest way to trigger the auto-rewind is by gently pulling the hose at the cart.

Fixing the Unit In-Position

- If the unit is to remain static, ground spikes can be located through the front leg to fix the unit in place.

Leaks

- Remove the side disc and tighten the nut connecting the hose to the reel.
- Tighten the nut on the hose end connector.
- Tighten the nut on the water stop connector.

Hose replacement

- If the watering hose becomes damaged, under no circumstances should you attempt to repair it. Contact Hozelock consumer services for assistance.

Auto Reel Mobile Mechanism

- Should the Auto Reel Mobile mechanism become faulty, even if outside of the warranty period do not attempt to repair it or take it apart. Contact Hozelock consumer services for assistance.

Spares and Accessories

- For spares and accessories, please visit www.hozelockservice.com

Advice

- For product advice please contact: Hozelock Consumer Services, Hozelock Ltd., Midpoint Park, Birmingham. B76 1AB. Tel: 0121 313 1122

www.hozelock.com

Guarantee

- This Auto Reel is guaranteed for 2 years against faults arising from defective manufacture or

materials.

*2 year guarantee + additional 3 years if you register online with Hozelock. Terms and conditions apply:

www.hozelock.com/guarantee.

Please keep your purchase receipt.

Declaration of Conformity (UK)

In accordance with BS EN ISO/IEC 17050-1:2010 Hozelock Ltd declare that when leaving our place of manufacture, the following Hozelock Auto Reel models:

- 100-100-488 – Auto Reel Mobile with 35m hose comply with the essential health & safety requirements of:

- Supply of Machinery (Safety) Regulations 2008 and have been designed and manufactured to the following specifications:
 - EN ISO 12100-1:2010
 - EN ISO 13857:2008

Signed by:
Nick Iacifano

Group Technical Director, Hozelock Ltd., Midpoint Park, Birmingham. B76 1AB.

Place of issue: Sutton Coldfield, England

Date of issue: 1 March, 2024

Declaration of Conformity to CE

In accordance with EN ISO/IEC 17050-1:2010 Hozelock Exel declare that when leaving our place of manufacture, the following Hozelock Auto Reel models:

- 100-100-488 – Auto Reel Mobile with 35m hose comply with the essential health & safety requirements of:

- 2006/42/EC - Machinery Directive and have been designed and manufactured to the following specifications:
 - EN ISO 12100-1:2010
 - EN ISO 13857:2008

Signed by:
Nick Iacifano

Group Technical Director, Hozelock Exel. 891 Route des Frères, 69400 Arnas, France

Place of issue: Arnas, France

Date of issue: 1 March 2024

Technical Data*

	Model
	100-100-488
Hose length	35m
Net weight	16.5 kg
Tmax	40°C
Pmax	10 bar / 1 MPa / 145psi

*Subject to technical modifications

F

 **ATTENTION : lisez attentivement ces instructions avant d'utiliser ce appareil.**

Conservez ces instructions pour référence ultérieure.

- Cet appareil est destiné à un usage domestique, en extérieur, avec de l'eau seulement. Ne pas utiliser d'autres fins.
- Les enfants d'ivoient être surveillés pour éviter qu'ils ne jouent avec ce produit. Ce produit peut être utilisé par des personnes présentant des capacités physiques, sensorielles ou mentales réduites ou un manque d'expérience et de connaissances si elles ont été instruites à propos de l'utilisation de la machine d'une manière sûre et comprennent les risques encourus.
- L'utilisation par des personnes non qualifiées ou qui n'ont pas lu et compris les instructions du manuel est interdite.
- Toute modification apportée à l'appareil rendra la déclaration de conformité nulle et non avenue et déchargera le fabricant de toute responsabilité en vertu du droit civil et pénal.

Conseils et astuces rapides

- Si le tuyau ne s'enroule pas, tentez les opérations suivantes : Ouvrez le robinet et laissez l'eau couler du tuyau en ouvrant le pistolet/la buse du tuyau. Tirez tout le tuyau en ligne droite. Rapprochez l'extrémité du tuyau du dévidoir et déclenchez le mécanisme d'enroulement en vous saisissant du tuyau près du dévidoir et en tirant doucement sur une longueur de 15 à 30 cm afin de déverrouiller le laquet. (Assurez-vous que le tuyau n'est pas obstrué pendant l'activation de la procédure d'enroulement).
- Le tuyau ne s'enroulera pas à moins d'être tiré sur une courte distance (15 à 30 cm) depuis le dévidoir, puis à nouveau accompagné en direction du dévidoir.
- Utilisez le système de verrouillage sur le côté du dévidoir pour verrouiller le tuyau lorsqu'il n'est pas utilisé.
- Plongez l'extrémité du tuyau dans un bol d'eau chaude pendant 30 s afin de simplifier l'ajustement des raccords de tuyau.
- Si le tuyau ne s'enroule pas, tentez les opérations suivantes : Ouvrez le robinet et laissez l'eau couler du tuyau en ouvrant le pistolet/la buse du tuyau. Tirez tout le tuyau en ligne droite. Rapprochez l'extrémité du tuyau du dévidoir et déclenchez le mécanisme d'enroulement en vous saisissant du tuyau près du dévidoir et en tirant doucement sur une longueur de 15 à 30 cm afin de déverrouiller le laquet. (Assurez-vous que le tuyau n'est pas obstrué pendant l'activation de la procédure d'enroulement).
- Le tuyau ne s'enroulera pas à moins d'être tiré sur une courte distance (15 à 30 cm) depuis le dévidoir, puis à nouveau accompagné en direction du dévidoir.
- Utilisez le système de verrouillage sur le côté du dévidoir pour verrouiller le tuyau lorsqu'il n'est pas utilisé.
- Plongez l'extrémité du tuyau dans un bol d'eau chaude pendant 30 s afin de simplifier l'ajustement des raccords de tuyau.

Assemblage et installation du dévidoir automatique Auto Reel

SÉLECTIONNER UNE POSITION ADAPTÉE POUR L'INSTALLATION

- Le dévidoir est conçu pour être utilisé en extérieur et ne convient pas à une utilisation avec des robinets d'intérieur, sauf en cas d'utilisation d'un raccord pour robinet adapté (Nos. de pièces: 2304/100-000-784, 2159/100-000-596, 2176/100-000-634, 2177/100-000-645 and 2274/100-000-724, non fournies).

ASSEMBLAGE DU PIED AVANT

- Positionnez le chariot de façon à avoir l'un des disques latéraux devant vous.
- Soulevez doucement le disque latéral pour le retirer. Répétez l'opération de l'autre côté et mettez les deux disques de côté. (Fig. 1 et 2)
- Avec l'avant du dévidoir devant vous, inclinez-le doucement vers l'arrière jusqu'à ce que la poignée arrière soit posée au sol.
- Tirez le pied avant vers le haut pour la mettre en place. Vous entendrez un clic lorsque le pied sera en position. (Fig. 3)
- Prenez le pied en plastique (B) et placez-le sur le pied avant. Alignez les trous de vis sur le métal avec les trous sur le pied en plastique.

Utilisez des boulons de 10mm (U) pour fixer le pied en plastique à la pied avant. (Fig. 4)

- En tenant le pied dans sa position avant, et non repliée, inclinez le dévidoir vers l'avant pour le remettre debout.

ASSEMBLAGE DU PANIER D'ACCESSOIRES ARRÈRE

- Avec l'arrière du produit face à vous, prenez le panier d'accessoires (D) et placez les languettes inférieures centrales dans les encoches correspondantes (Fig. 5). Appuyez pour l'encliqueter en place.
- Alignez les deux languettes latérales dans les encoches correspondantes et appuyez pour l'encliqueter en place. (Fig. 6)
- Lorsque vous appuyez vers le bas, le panier devrait s'encliqueter en place et rester en position. (Fig. 7)

ASSEMBLAGE DES ESSIEUX DE ROUE ET DES ROUES

- Prenez le tube d'essieu de roue (G) et enfoncez-le dans l'une des fusées d'essieu (H) (Fig. 8).
- Enfoncez le tube d'essieu dans le boîtier jusqu'à ce que la fusée d'essieu se retrouve dans le renforcement. Tournez la fusée d'essieu comme indiqué pour la sécuriser en place. (Fig. 9)
- Prenez l'autre fusée d'essieu et enfoncez-la sur l'extrémité saillante du tube d'essieu.
- Tournez la fusée d'essieu comme indiqué pour la sécuriser en place. (Tournez l'une dans les sens horaire et l'autre dans le sens anti-horaire.) (Fig. 10)
- Utilisez deux vis de 13 mm (R) pour fixer et verrouiller les fusées d'essieu. (Fig. 11)

⚠ FAITES ATTENTION DE NE PAS TROP LES SERRER !

- Positionnez la grande roue (J) comme indiqué sur la fusée d'essieu (en veillant à ce que la partie plate se trouve vers l'intérieur face au boîtier). (Fig. 12)
- Fixez le dispositif de retenue de la roue (M) avec une vis de 19 mm (S). (Fig. 13 et 14)
- Alignez les 4 languettes de la garniture de roue (K) et enfoncez-la sur la roue. (Fig. 15)
- Répétez l'opération de l'autre côté du chariot.

ASSEMBLAGE DE LA POIGNÉE

- Prenez les deux adaptateurs de poignée (I) et appuyez pour les enfoncer dans le support d'accessoires (F) jusqu'à entendre un clic. (Fig. 16)
- Orientez la poignée (E) comme indiqué (Fig. 17) et fixez-la sur le support d'accessoires à l'aide de deux vis de 19 mm (M). (Fig. 18)

CONSEIL : la poignée doit être positionnée de manière à s'encliqueter sur les deux filets de renforcement du support d'accessoires.

- Dévissez les deux colliers en plastique et retirez-les (Fig. 19).
- Alignez l'encoche sur les deux tubes de la poignée (L) avec le système de fixation et appuyez pour les enfoncer. Veillez à ne pas abîmer les dents en plastique du chariot. (Fig. 20) (Vous devriez observer une certaine résistance au premier abord lorsque les tubes passent le premier anneau de verrouillage.)
- Remettez les colliers en plastique sur les tubes. (Fig. 21)

CONSEIL : ne serrez pas les colliers tant que les étapes suivantes n'ont pas été réalisées.

- Prenez la poignée en plastique assemblée et enfoncez-la complètement sur les tubes de la poignée. (Fig. 22)
- Tournez les tubes de la poignée de manière à ce que les points en relief se trouvent à l'opposé du crochet du support d'accessoires. Fixez les tubes avec deux vis de 38 mm (T). (Fig. 23)

CONSEIL : les trous des tubes de la poignée et du support d'accessoires doivent être alignés avant d'insérer les vis.

- Réglez la poignée à la hauteur désirée et serrez les colliers en plastique pour la fixer en place. (Fig. 24)

ASSEMBLAGE DU TUYAU D'ALIMENTATION ET DES RACCORDS

Si le tuyau d'alimentation fourni est trop court pour atteindre votre robinet, remplacez-le par un tuyau de 12,5 mm (½") de bonne qualité.

Raccord du tuyau d'alimentation :

- Positionnez le chariot de façon à avoir le côté sans la sécurité enfant devant vous.
- Deux vis tiennent la plaque du connecteur du tuyau en place. Retirez ces deux vis. (Fig. 25)

⚠ **N'essayez JAMAIS de retirer les deux autres vis noires de sécurité !**

- Retirez le connecteur du tuyau. (Fig. 26) Passez le tuyau dans l'ouverture avant de dévisser l'écrou du

connecteur de tuyau et de le glisser sur le tuyau. (Fig. 27)

- Insérez l'extrémité du tuyau dans les dents d'admission et serrez l'écrou. Vérifiez que le tuyau est bien complètement enfoncé dans le connecteur. (Fig. 28)
- Remettez le connecteur du tuyau en place dans l'Auto Reel Mobile et resserrez les deux vis. (Fig. 29)
- Remettez les deux disques latéraux en place en veillant à bien les encliqueter. (Fig. 30)
- Raccordez le connecteur de l'extrémité du tuyau (O) à l'extrémité libre du tuyau d'alimentation. (Fig. 31) Raccordez le connecteur raccord d'arrêt d'eau (P) au tuyau d'arrosage à l'entrée du chariot. (Fig. 32) Raccordez l'embout (Q) fourni au raccord d'arrêt d'eau. (Fig. 33)

CONSEIL : faites tremper l'extrémité du tuyau dans un bol d'eau chaude pendant 30 s pour faciliter le raccordement des connecteurs du tuyau.

ASSEMBLAGE DE L'AUTO REEL MOBILE

- Raccordez le connecteur fileté (N) à votre robinet et utilisez le connecteur de l'extrémité du tuyau pour le raccorder au tuyau d'alimentation. (Fig. 34)
- Ouvrez le robinet et laissez le dévidoir se remplir d'eau avant de l'utiliser pour la première fois. Vérifiez s'il y a des fuites et resserrez les raccords du tuyau si c'est le cas.

MODE D'EMPLOI DU DÉVIDOIR

- Pour dérouler le tuyau, prenez l'extrémité du tuyau et éloignez-vous du dévidoir.

⚠ **CONSEIL :** afin d'éviter que le produit ne se renverse, veillez à orienter le chariot dans le sens du déplacement lorsque vous vous en éloignez avec le tuyau.

- Le dévidoir comporte un loquet automatique afin de maintenir le tuyau en place pour une utilisation à la longueur requise. Le tuyau peut être placé sur le sol et ne s'enroulera pas.
- Si vous avez besoin de davantage de longueur de tuyau, tirez autant que nécessaire.

⚠ **CONSEIL :** n'essayez pas de tirer le produit au-delà de la longueur du tuyau pour ne pas qu'il se déplace ou ne se renverse.

- Pour ré-enrouler le tuyau, tirez doucement sur une longueur comprise entre 15 et 30 cm à l'opposé du dévidoir pour débloquer le mécanisme de verrouillage. Ensuite, marchez en direction du dévidoir. Toujours gardez en main le tuyau lors du ré-enroulement. Si vous avez du mal à réaliser cette opération, essayez les solutions suivantes : Ouvrez le robinet et laissez l'eau couler du tuyau en ouvrant le pistolet/la buse du tuyau. Rapprochez l'extrémité du tuyau du dévidoir et déclenchez le mécanisme d'enroulement en vous saisissant du tuyau près du dévidoir et en tirant doucement sur une longueur de 15 à 30 cm afin de déverrouiller le loquet. (Assurez-vous que le tuyau n'est pas obstrué pendant l'activation de la procédure

d'enroulement.)

⚠ **IMPORTANT: L'EXTRÉMITÉ DU TUYAU DOIT ÊTRE ACCOMPAGNÉE JUSQU'AU DÉVIDOIR.**

UTILISATION DU VERRU DE SÉCURITÉ

- Actionnez le verrou de sécurité en utilisant la molette qui se trouve sur le côté du dévidoir.
- Le verrou de sécurité possède deux fonctions : Empêcher la traction du tuyau lorsqu'il est totalement enroulé. Éviter l'enroulement accidentel lorsque le tuyau est en cours d'utilisation.
- Pour verrouiller, tournez la molette en direction du symbole (cadenas fermé) (Fig. 35). Pour déverrouiller, tournez la molette de manière à ce qu'elle pointe vers le symbole (cadenas ouvert) (Fig. 36).
- Pour plus de sécurité, toujours verrouiller le dévidoir lorsqu'il est laissé sans surveillance.

RANGEMENT DU CHARIOT

- Il y a deux points de rangement sur la poignée sur les accessoires d'extrémité du tuyau. (Fig. 37)
- Le tuyau d'alimentation peut être rangé sur le crochet de la poignée en plastique. (Fig. 38)
- Un panier de rangement se trouve également à l'arrière pour ranger les connecteurs de rechange, etc. (Fig. 39)

Sécurité

Ne pas actionner le verrou de sécurité lorsque le dévidoir est en cours de rotation.

⚠ **IMPORTANT :** Pour prévenir les dommages ou les blessures :

À NE PAS FAIRE :

- ⚠ Lâcher le tuyau durant le ré-enroulement. Toujours garder le tuyau en main en marchant en direction du dévidoir.
- ⚠ Insérer des doigts ou des objets dans l'orifice destiné au tuyau sur le dévidoir pendant l'utilisation.
- ⚠ Tenter de retirer les vis de n'importe quelle partie du produit. DANGER: ce produit contient un ressort pré-tendu.

⚠ Retirer la butée à bille du tuyau d'arrosage.

À FAIRE :

- ⚠ Rangez le chariot pour l'hiver afin d'éviter tout dégât causé par le gel.
- ⚠ Fermer le robinet et dépressuriser le tuyau lorsqu'il n'est pas utilisé.

Pour éviter que votre Auto Reel ne subisse des dommages durant les mois d'hiver, il est conseillé d'évacuer l'excès d'eau du tuyau d'arrosage.

Ceci peut être accompli en réalisant les étapes suivantes :

1. Débrancher le tuyau d'alimentation du robinet
2. Placer l'extrémité du tuyau d'alimentation sur le sol
3. Tirer la totalité du tuyau en veillant à ce que le raccord d'extrémité du tuyau soit "fermé", puis le rétracter complètement

4. L'excès d'eau sera éjecté du tuyau d'alimentation
5. Répéter l'étape 3 à plusieurs reprises
6. Raccorder l'extrémité du tuyau d'alimentation au point de stockage anti-goutte (Fig. 38).

En évacuant l'excès d'eau de votre Auto Reel, ce dernier sera plus facile à transporter pour un stockage en intérieur pendant l'hiver et le risque de gel d'eau à l'intérieur du dévidoir sera minimisé.

Dépannage

Activer le ré-enroulement automatique

- Le tuyau doit être tiré depuis le dévidoir sur une longueur comprise entre 15 et 30 cm. En cas de longueur inférieure ou supérieure, le tuyau ne se ré-enroulera pas automatiquement. La méthode la plus simple pour déclencher le ré-enroulement automatique consiste à tirer doucement sur le tuyau au niveau du dévidoir.

Fixation du produit

- Si le produit doit rester statique, il est possible de le fixer en place à l'aide de piques insérées dans le pied avant de supporter.

Fuites

- Retirez le disque latéral et serrez l'écrou qui raccorde le tuyau au dévidoir (Fig. 3c).
- Serrez l'écrou sur le raccord d'extrémité du tuyau
- Serrez l'écrou sur le raccord d'arrêt d'eau

Remplacement de tuyau

- En cas de dommages au tuyau d'arrosage, ne tentez en aucun cas de le réparer. Contactez le service clientèle de Hozelock pour obtenir de l'assistance.

Mécanisme de ré-enroulement automatique

- En cas de défaillance du mécanisme de ré-enroulement automatique, même en dehors de la période de garantie, ne tentez pas de le réparer ou de le démonter. Contactez le service clientèle de Hozelock pour obtenir de l'assistance.

Pièces de rechange et accessoires

- Pour les pièces de rechange et accessoires, veuillez visiter www.hozelockservice.com

Conseils

- Pour les pièces de rechange et accessoires, veuillez visiter www.hozelock.fr

Garantie

- Cet appareil Auto Reel est garanti deux ans contre les défaillances résultant de défauts de fabrication ou de matériaux défectueux. *2 ans de garantie + extension de 3 ans. Pour que ces conditions de garantie s'appliquent, vous enregistrez en ligne sur www.hozelock.fr/garantie Veuillez conserver votre reçu: www.hozelock.fr

Données techniques*

	Modèle
	100-100-488
Longueur du tuyau	35m
Poids net	16.5 kg
Tmax	40°C
Pmax	10 bar / 1 MPa / 145psi

* Sous réserve de modifications techniques

Déclaration de conformité

Conformément à la norme EN ISO/IEC 17050-1:2010 Hozeel Exel déclare que lorsqu'ils quittent le site de fabrication, les modèles Hozeelock Auto Reel suivants:

- 100-100-488 – Auto Reel Mobile avec tuyau de 35m sont conformes aux exigences essentielles en termes de santé et de sûreté de:
- 2006/42/CE - Directive relative aux machines et ont été conçus et fabriqués conformément aux cahiers des charges suivants :
- EN ISO 12100-1:2010
- EN ISO 13857:2008

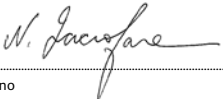
Signé par : 

Nick Jaciofano
Group Technical Director, Hozeelock Exel.
891 Route des Frênes, 69400 Arnas, France
Lieu de délivrance : Arnas, France
Date d'émission : le 1er Mars 2024

I
 **ATTENZIONE:** leggere accuratamente queste istruzioni prima di utilizzare la macchina. Conservare le presenti istruzioni per le future consultazioni.

- Questo prodotto è concepito esclusivamente per l'uso domestico ed esterno con acqua. Non usare per altri scopi.
- I bambini dovranno essere sempre supervisionati, per accertarsi che non giochino con il prodotto.
- Questo prodotto può essere utilizzato da persone con capacità fisiche, sensoriali o mentali ridotte o che non dispongono dell'esperienza e della conoscenza necessarie, se sono controllate o istruite in merito all'utilizzo del dispositivo in modo sicuro e comprendono i pericoli connessi.
- Non è consentito l'utilizzo da parte di persone non qualificate o che non abbiano letto e compreso le istruzioni contenute nel manuale.
- Qualsiasi modifica apportata al prodotto rende nulla e priva di effetto la Dichiarazione di conformità e solleva il produttore da ogni

responsabilità civile e penale.

Consigli e suggerimenti

- Se il flessibile non si riavvolge, provare le seguenti operazioni:
Chiudere il rubinetto e far fuoriuscire l'acqua dal flessibile aprendo l'ugello/pistola.
Tornare con il flessibile verso il rullo e attivare il meccanismo di riavvolgimento tirando l'estremità del flessibile vicino al rullo di 15-30 cm per sbloccare il meccanismo di bloccaggio. (Assicurarsi che non vi siano ostacoli sul percorso del flessibile durante la procedura di riavvolgimento.)
- Il flessibile non si riavvolgerà se non viene tirato di 15-30 cm dal rullo e quindi riaccompagnato al rullo stesso.
- Usare il fermo sul lato del rullo quando il flessibile non è in uso
- Immergere l'estremità del tubo in un recipiente con acqua calda per 30 secondi per semplificare l'inserimento nei connettori del tubo.

Assemblaggio e installazione del rullo avvolgitubo

SELEZIONARE UN LUOGO IDONEO PER L'INSTALLAZIONE

- Il rullo è progettato esclusivamente per l'utilizzo esterno e può essere usato con rubinetti interni solo con un raccordo per rubinetti (n. parte: 2304/100-000-784, 2159/100-000-596, 2176/100-000-634, 2177/100-000-645 and 2274/100-000-724, non in dotazione).

MONTAGGIO DELLA GAMBA ANTERIORE

- Posizionare il carrello in modo che uno dei dischi laterali sia rivolto verso di sé.
- Sollevare delicatamente il disco laterale e rimuoverlo. Ripetere l'operazione sul lato opposto e mettere da parte entrambi i dischi. (Figure 1 e 2)
- Con la parte anteriore del rullo rivolta verso di sé, inclinarla lentamente all'indietro fino a quando la maniglia posteriore risulta appoggiata al pavimento.
- Tirare la gamba anteriore verso l'alto per posizionarla. Una volta che la gamba è fissata correttamente si sentirà un clic. (Fig. 3)
- Prendere il piede di plastica (B) e posizionarlo sulla gamba anteriore. Allineare i fori delle viti sul metallo con i fori del piede in plastica.
Utilizzare bulloni da 10 mm (U) per fissare il piede di plastica alla gamba anteriore. (Fig. 4)
- Mantenendo la gamba rivolta in avanti e non in posizione ripiegata, inclinare nuovamente in avanti il rullo in modo che risulti in posizione verticale.

MONTAGGIO DEL CESTELLO POSTERIORE DEGLI ACCESSORI

- Con la parte posteriore del carrello rivolta verso l'alto, prendere il cestello accessori (D) e posizionare le linguette centrali inferiori negli slot corrispondenti

(Fig. 5). Spingerle in posizione.

- Allignare le due linguette laterali con gli slot corrispondenti e spingere per inserirle. (Fig. 6)
- Mentre si spinge, il cestello dovrebbe scattare in posizione e risultare fissato. (Fig. 7)

FISSAGGIO DI ASSE E RUOTE

- Prendere il tubo dell'asse (G) e spingerlo in uno dei fuselli (H) (Fig.8)
- Immergere il tubo dell'asse all'interno della custodia fino a quando il fusello risulta posizionato all'interno della tasca. Ruotare il fusello come indicato per fissarlo. (Fig. 9)
- Prendere il fusello rimanente e spingerlo contro l'estremità sporgente del tubo dell'asse.
- Ruotare il fusello come indicato per fissarlo. (uno in senso orario e l'altro in senso antiorario) (Fig.10)
- Utilizzare due viti da 13 mm (R) per fissare e bloccare i fuselli. (Fig. 11)

⚠️ NON STRINGERE ECCESSIVAMENTE.

- Posizionare la ruota grande (I) come indicato in direzione del fusello (assicurarsi che la sezione piana sia rivolta verso l'interno, in direzione del corpo principale). (Fig. 12)

- Fissarla in posizione utilizzando il fermo ruota (M) e la vite da 19 mm (S). (Figure 13 e 14)
- Allineare le quattro linguette sui bordi della ruota (K) e spingere. (Fig. 15)

- Ripetere l'operazione per il lato opposto del carrello.

MONTAGGIO DELLA MANIGLIA DI TRAINO

- Posizionare i due adattatori della maniglia di traino (L) e spingerli per inserirli nei porta accessori (F) fino a quando non si sente un clic. (Fig. 16)
- Orientare l'adattatore della maniglia di traino (E) come indicato (Fig. 17), quindi posizionarlo sul cestello porta oggetti e fissarlo utilizzando due viti da 19 mm (S). (Fig. 18)

- **SUGGERIMENTO:** L'accoppiamento della maniglia deve essere posizionato in modo che le due linee in rilievo risultino all'interno della tasca del cestello porta oggetti.

- Allentare i due collari di plastica dai morsetti della custodia e rimuoverli (Fig.19)
- Allineare la tasca sui due tubi della maniglia (L) con i morsetti della custodia e spingerli entrambi verso il basso per fissarli. Prestare attenzione per evitare di danneggiare i denti in plastica sul carrello. (Fig.20) (All'inizio sarà normale avvertire una certa resistenza, in quanto i tubi devono spingersi oltre la costola di bloccaggio.)
- Riposizionare i collari in plastica sui tubi. (Fig. 21)
- **SUGGERIMENTO:** Evitare di stringere i collari prima di aver completato i passaggi successivi.
- Prendere la maniglia in plastica così assemblata e spingerla sugli appositi tubi, facendola scivolare fino in fondo. (Fig.22).
- Ruotare i tubi della maniglia in modo che i puntini in rilievo siano rivolti in senso opposto al gancio sul porta accessori. Fissare i tubi utilizzando due viti da

38 mm (T). (Fig. 23)

SUGGERIMENTO: Prima di montare le viti è necessario allineare i fori dei tubi della maniglia del porta accessori.

- Regolare la maniglia all'altezza desiderata e stringere i collari di plastica sul morsetto per fissarla. (Fig. 24)

COLLEGAMENTO DEL TUBO DI ALIMENTAZIONE E DEI RACCORDI

Se il tubo di alimentazione fornito è troppo corto per raggiungere il rubinetto, sostituirlo con un tubo da 12,5 mm (½") di buona qualità.

Collegamento del tubo di alimentazione:

- Posizionare il carrello in modo che il disco privo di blocco di sicurezza per bambini sia rivolto verso di sé.
- Due viti tengono la piastra in posizione sul connettore del tubo di alimentazione. Rimuoverle. (Fig. 25)

⚠️ Non tentare MAI di rimuovere le altre due viti di sicurezza nere!

- Rimuovere il connettore del tubo. (Fig.26) Far passare il tubo flessibile attraverso l'apertura, quindi svitare il dado del tubo dal connettore e farlo scorrere sul tubo. (Fig.27)
- Spingere l'estremità del tubo nei denti dell'ingresso e serrare il dado. Assicurarsi che il tubo sia inserito completamente nel connettore. (Fig.28)
- Rimontare il connettore dell'Auto Reel mobile e serrare le due viti. (Fig.29)
- Rimontare i dischi laterali assicurandosi che siano correttamente inseriti. (Fig.30)
- Collegare il connettore del tubo flessibile (O) all'estremità libera del tubo di ingresso. (Fig.31) Collegare il connettore di arresto dell'acqua (P) al tubo di irrigazione all'imboccatura del carrello. (Fig.32) Collegare l'ugello (Q) fornito al connettore di arresto dell'acqua. (Fig.33)
- **SUGGERIMENTO:** immergere l'estremità del tubo in un contenitore di acqua calda per 30 secondi per facilitare l'inserimento nei connettori del tubo.

INSTALLAZIONE DELL'AUTO REEL MOBILE

- Collegare il connettore filettato (N) al rubinetto e collegare il tubo di alimentazione al connettore sul rubinetto tramite il connettore del tubo flessibile. (Fig.34)
- Aprire il rubinetto e lasciare che l'acqua scorra nel rullo prima di usarlo per la prima operazione. Controllare eventuali perdite e riserrare i raccordi del tubo, se necessario.

UTILIZZO DEL CARRELLO

- Per estrarre il tubo flessibile, afferrarlo e allontanarsi dal carrello.

- **⚠️ SUGGERIMENTO:** Per evitare che l'unità si capovolga, assicurarsi che il carrello sia rivolto verso il punto in cui ci si dirige quando ci si allontana dal carrello con il tubo flessibile in

mano.

• Il rullo è dotato di un fermo d'arresto automatico che blocca il flessibile in posizione alla lunghezza desiderata. Il flessibile può essere posizionato a pavimento, ma in questo caso non si riavvolgerà.

• Se si ha bisogno di più flessibile, basta tirarne un'altra porzione dal rullo.

▲ **SUGGERIMENTO: Per evitare di spostarla/capovolverla, non tentare di trascinare l'unità al di là di quanto consentito dalla lunghezza del tubo flessibile.**

• Per riavvolgere il flessibile, tirare il rullo di circa 15-30 cm dal rullo per sbloccare il meccanismo di bloccaggio. Riportare il flessibile verso il rullo. Tenere sempre in mano l'estremità del flessibile durante il riavvolgimento. Se si hanno problemi a supportare il flessibile durante il riavvolgimento: Chiudere il rubinetto e far fuoriuscire l'acqua dal flessibile aprendo l'ugello/pistola.

Tornare con il flessibile verso il rullo e attivare il meccanismo di riavvolgimento tirando l'estremità del flessibile vicino al rullo di 15-30 cm per sbloccare il meccanismo di bloccaggio. (Assicurarsi che non vi siano ostacoli sul percorso del flessibile durante la procedura di riavvolgimento.)

▲ **IMPORTANTE: IL FLESSIBILE DEVE ESSERE ACCOMPAGNATO DURANTE IL RIAVOLGIMENTO.**

UTILIZZO DEL FERMO DI SICUREZZA

• Per inserire il fermo di sicurezza, ruotare la manopola sul lato del rullo.

• Il fermo di sicurezza ha due funzioni:

Evitare che il flessibile possa essere tirato una volta completamente riavvolto.

Evitare che il flessibile possa essere accidentalmente riavvolto quando in uso.

• Per bloccare il rullo, ruotare la manopola verso il simbolo del lucchetto chiuso (Fig.35). Per sbloccare, ruotare la manopola verso il simbolo del lucchetto aperto (Fig.36).

• Per maggiore sicurezza, bloccare sempre il rullo se lasciato incustodito.

STIVAGGIO DEL CARRELLO

• La maniglia dispone di due punti di alloggiamento accessori per consentire lo stivaggio degli accessori del tubo flessibile. (Fig.37)

• Il tubo di alimentazione d'ingresso può essere riposto utilizzando il gancio sulla maniglia di traino in plastica. (Fig.38)

• Nella parte posteriore dell'unità, è anche presente un cestello portaoggetti per lo stivaggio di connettori di riserva, ecc. (Fig. 39)

Attenzione

Non utilizzare il blocco di sicurezza mentre l'avvolgitubo è in uso.

▲ **IMPORTANTE: Per prevenire possibili danni o lesioni:**

MAI:

▲ Lasciare andare il flessibile mentre lo si riavvolge. Ritornare sempre al rullo con il flessibile.

▲ Infilare dita od oggetti nell'apertura del rullo durante il suo funzionamento.

▲ Tentare di rimuovere le viti da qualsiasi parte del prodotto. PERICOLO: questo prodotto contiene una molla precaricata.

▲ Rimuovere lo stop a sfera dal tubo di irrigazione.

OPERAZIONI DA ESEGUIRE:

▲ Si consiglia di provvedere allo stivaggio del carrello in inverno al fine di prevenire eventuali danni causati dal gelo.

▲ Chiudere il rubinetto quando il rullo non è in uso.

Per evitare danni all'avvolgitubo automatico durante i mesi invernali, si consiglia di dissipare l'acqua in eccesso dalla tubazione.

Questo può essere fatto effettuando le seguenti operazioni:

1. Scollegate il tubo di collegamento dal rubinetto
2. Posizionate l'estremità del tubo di collegamento a terra
3. Srotolate tutto il tubo dall'interno assicurandovi che il terminale del tubo srotolato sia chiuso e riarrtolate il tubo stesso.
4. L'acqua in eccesso uscirà dal tubo di collegamento
5. Ripetete il passo 3 diverse volte
6. Collegare l'estremità del tubo di alimentazione al punto di fermata salvagocia (Fig.8).

Eliminando l'acqua in eccesso dal vostro Auto Reel, non solo diventerà più leggero da ritirare durante l'inverno ma, ridurrà il rischio di congelamento dell'acqua all'interno della bobina.

Risoluzione dei problemi

Attivazione del riavvolgimento automatico

• Il flessibile deve essere estratto dal rullo di 15-30 cm, altrimenti non si riavvolgerà. Il modo più facile per attivare il meccanismo di riavvolgimento è tirare il flessibile in prossimità del rullo.

Fissaggio dell'unità in posizione

• Se l'unità deve rimanere statica, è possibile immobilizzarla fissando il piedino di sostegno anteriore con dei picchetti.

Perdite

- Rimuovere il disco laterale e serrare il dado che collega il flessibile al rullo.
- Serrare il dado sul raccordo terminale del flessibile.
- Serrare il dado sul raccordo di chiusura acqua.

Sostituzione del flessibile

• Se il flessibile dovesse rimanere danneggiato, non cercare di ripararlo, in nessuna circostanza. Contattare il servizio di assistenza clienti di Hozelock.

Mechanismo di riavvolgimento

• In caso di rottura del meccanismo di riavvolgimento,

non cercare di smontarlo o ripararlo, anche a garanzia scaduta. Contattare il servizio di assistenza clienti di Hozelock.

Parti di ricambio e accessori

• Per ricambi e accessori, visitare www.hozelockservice.com

Assistenza prodotti

www.hozelock.com

Garanzia

• Questo Auto Reel è garantito per 2 anni da guasti causati da materiali o produzione difettosa.
*2 anni di garanzia + 3 anni di estensione se si effettua la registrazione online sul sito di Hozelock. Si applicano Termini e condizioni.
www.hozelock.it/garantie
Conservare la ricevuta di acquisto:
www.hozelock.com

Dati tecnici*

	Modello
	100-100-488
Lunghezza del tubo	35m
Peso netto	16.5 kg
Tmax	40°C
Pmax	10 bar / 1 MPa / 145psi

*Soggetto a modifiche tecniche

Dichiarazione di conformità

In conformità con la normativa EN ISO/CEI 17050-1:2010

Hozelock Exel dichiara che una volta lasciato il luogo di fabbricazione, i seguenti modelli di avvolgitubo Hozelock Auto Reel:

• 100-100-488 – Auto Reel Mobile con tubo da 35 m sono conformi ai requisiti fondamentali di salute e sicurezza della:

• 2006/42/CE – Direttiva macchine e sono stati progettati e prodotti rispettando le seguenti specifiche:

- EN ISO 12100-1:2010
- EN ISO 13857:2008

Firmato da: 

Nick Iacifano

Group Technical Director, Hozelock Exel,
891 Route des Frères, 69400 Arnas, France

Luogo di emissione: Arnas, France

Data di emissione: 01 Marzo 2024

D

 **VORSICHT - Lesen Sie diese Anweisungen sorgfältig durch, bevor Sie die Installation angehen. Bewahren Sie diese Gebrauchsanleitung zur späteren Bezugnahme auf.**

- Dieses Gerät ist nur für den Hausgebrauch im Außenbereich mit Wasser vorgesehen. Zu keinem anderen als dem ursprünglich vorgesehenen Zweck verwenden.
- Kinder sollten beaufsichtigt werden, um zu verhindern, dass sie mit dem Gerät spielen. Dieses Gerät kann von Personen mit begrenzten körperlichen, sensorischen oder geistigen Fähigkeiten oder Mangel an Erfahrung und entsprechenden Kenntnissen erfolgen, wenn sie unter Beaufsichtigung sind oder im sicheren Gebrauch des Geräts unterwiesen wurden und mit den verbundenen Gefahren vertraut sind.
- Die Verwendung durch unerfahrene Personen oder Personen, die die Gebrauchsanleitung im Handbuch nicht gelesen und verstanden haben, ist verboten.
- Durch alle am Gerät vorgenommenen Änderungen erlischt die Gültigkeit dieser Konformitätserklärung und der Hersteller wird von allen straf- und zivilrechtlichen Haftungsfolgen befreit.

Kurze Tipps und Tricks

- Rollt sich der Schlauch nicht auf, versuchen Sie das Folgende:
Drehen Sie den Wasserhahn zu und lassen Sie das Wasser aus dem Schlauch ab, indem Sie die Sprühdüse/Pistole öffnen.
Ziehen Sie den gesamten Schlauch in einer geraden Linie heraus. Gehen Sie mit dem Austrittsende des Schlauchs zur Trommel zurück und lösen Sie den Aufrollmechanismus aus, indem Sie den Schlauch nahe der Trommel greifen und vorsichtig 15 bis 30 cm ziehen, um die Verriegelung zu lösen.
(Achten Sie darauf, dass der Schlauch während des Aufrollens nicht blockiert wird.)
- Zum Aufrollen muss der Schlauch eine kurze Strecke (15 bis 30 cm) von der Trommel gezogen und an die Trommel zurückgeführt werden.
- Verwenden Sie den Verschluss auf der Innenseite der Trommel, um den Schlauch bei Nichtgebrauch zu sichern.
- Tauchen Sie das Schlauchende für 30 Sekunden in heißes Wasser, um den Schlauch einfacher am Schlauchverbinder anzubringen.

Montage und Installation der Auto-Schlauchrolle

WÄHLEN SIE EINE GEEIGNETE POSITION FÜR DIE INSTALLATION

- Die Trommel ist für die Anwendung im Außenbereich vorgesehen und eignet sich nicht für die Anwendung mit Wasserhähnen im Haus, es sei denn mit einem passenden Hahnanschluss für drinnen (Teile-Nr.: 2304/100-000-784, 2159/100-

000-596, 2176/100-000-634, 2177/100-000-645
and 2274/100-000-724, nicht im Lieferumfang
enthalten)

VORDERBEIN MONTIEREN

- Positionieren Sie den Wagen so, dass eine der Seitenscheiben zu Ihnen zeigt.
- Die Seitenscheibe vorsichtig anheben und entfernen. Den Vorgang auf der gegenüberliegenden Seite wiederholen und Scheiben beiseite legen. (Abb. 1 und 2)
- Die Trommel mit der Vorderseite zu Ihnen gerichtet langsam nach hinten kippen, so dass der hintere Griff auf dem Boden aufliegt.
- Ziehen Sie das vordere Bein nach oben in Position. Sie hören ein Klicken, wenn das Bein fest einrastet. (Abb. 3)
- Nehmen Sie den Kunststofffuß (B) und setzen Sie ihn auf das vordere Bein. Richten Sie die Schraubenlöcher am Metall mit den Löchern am Kunststofffuß aus.
- Befestigen Sie den Kunststofffuß mit 10-mm-Schrauben (U) am vorderen Bein. (Abb. 4)
- Das Bein in der vorderen, nicht verstaute Position halten und die Trommel nach vorne kippen, so dass sie aufrecht steht

HINTEREN ZUBEHÖRKORB MONTIEREN

- Den Zubehörkorb (D) mit der Rückseite nach hinten in die Hand nehmen und die mittleren unteren Laschen in die entsprechenden Schlitz des Gehäuses einsetzen (Abb. 5). In Position schieben.
- Die beiden seitlichen Laschen auf die entsprechenden Schlitz ausrichten und bis zum Einrasten nach unten drücken. (Abb. 6)
- Der Korb muss beim Drücken leicht einrasten und dann fest sitzen. (Abb. 7)

RADACHESE UND RÄDER MONTIEREN

- Achsrohr (G) nehmen und in einen der Achsstummel (H) schieben (Abb. 8)
- Das Achsrohr in das Gehäuse schieben, bis der Achsstummel in der Aufnahme einrastet. Achsstummel wie gezeigt verdrehen, um ihn zu fixieren. (Abb. 9)
- Den verbleibenden Achsstummel nehmen und auf das überstehende Ende des Achsrohrs drücken
- Achsstummel wie gezeigt verdrehen, um ihn zu fixieren. (einmal im Uhrzeigersinn, einmal gegen den Uhrzeigersinn) (Abb. 10)
- Die Achsstummel mit den beiden 13-mm-Schrauben (R) sichern und arretieren. (Abb. 11)

⚠ NICHT ZU FEST ANZIEHEN!

- Das große Rad (J) wie abgebildet am Achsstummel anbringen (achten Sie darauf, dass der flache Teil nach innen zum Gehäuse zeigt). (Abb. 12)
- Mit dem Radhalter (M) und der 19-mm-Schraube (S) sichern. (Abb. 13 und 14)
- Die 4 Laschen ausrichten und die Radkappen (K) auf das Rad drücken. (Abb. 15)
- Vorgang auf der anderen Seite des Wagens

wiederholen.

ZIEHGRIF F MONTIEREN

- Die beiden Ziehgriff-Adapter (I) nehmen und in die Zubehörablage (F) drücken, bis sie einrasten. (Abb. 16)
- Den Ziehgriff (E) wie abgebildet ausrichten (Abb. 17), dann auf die Zubehörablage setzen und mit zwei 19-mm-Schrauben (S) befestigen. (Abb. 18)
TIPP: Der Griff muss so orientiert werden, dass er in die beiden Stege der Zubehörablage passt.
- Die beiden Kunststoffhülsen von den Gehäuseaufnahmen entfernen (Abb. 19)
- Die Kerben an den beiden Griffrohren (L) auf die Gehäuseaufnahmen ausrichten und nach unten drücken. Darauf achten, dass die Kunststoffackern am Wagen nicht beschädigt werden. (Abb. 20)
(Beim Einschieben der Rohre ist zunächst mit einem gewissen Widerstand zu rechnen.)
- Die Kunststoffhülsen wieder auf die Rohre setzen. (Abb. 21)
TIPP: Lassen Sie die Hülsen bis zum Abschluss der folgenden Schritte locker.
- Den zuvor montierten Kunststoffgriff bis zum Anschlag auf die Griffrohre schieben. (Abb. 22).
- Griffrohre so drehen, dass die erhabenen Noppen vom Haken an der Zubehörablage wegzeigen. Die Rohre mit den beiden 38-mm-Schrauben (T) fixieren. (Abb. 23)
- **TIPP: Die Löcher in den Griffrohren und in der Zubehörablage müssen ausgerichtet sein, bevor Sie die Schrauben einsetzen.**
- Den Griff auf die gewünschte Höhe einstellen und die Kunststoffhülsen festziehen. (Abb. 24)

VERBINDEN DES ZUFUHRSCHLAUCHS UND DER ANSCHLUSSSTÜCKE

Wenn der mitgelieferte Zufuhrschlauch zu kurz ist, um Ihren Wasserhahn zu erreichen, ersetzen Sie ihn durch einen hochwertigen 12,5-mm-Schlauch (½ Zoll).

Anbringen des Zufuhrschlauchs:

- Stellen Sie den Wagen so auf, dass die Seite ohne Kindersicherung Ihnen zugewandt ist.
- Die Platte am Schlauchanschluss ist mit zwei Schrauben gesichert. Entfernen Sie diese beiden Schrauben. (Abb. 25)
- **⚠ Versuchen Sie NIEMALS, die beiden anderen schwarzen Sicherheitsschrauben zu entfernen!**
- Entfernen Sie den Schlauchanschluss. (Abb. 26) Den Schlauch durch die Öffnung führen, dann die Schlauchmutter vom Schlauchanschluss abschrauben und auf den Schlauch schieben. (Abb. 27)
- Schieben Sie das Schlauchende unter die Zähne am Anschlussstück und ziehen Sie die Mutter fest. Achten Sie darauf, dass der Schlauch bis zum Anschlag in das Anschlussstück geschoben wird. (Abb. 28)
- Setzen Sie den Schlauchanschluss wieder in den Auto Reel Mobile ein und ziehen Sie die beiden

Schrauben fest. (Abb. 29)

- Bringen Sie die Seitenscheiben wieder an und achten Sie darauf, dass sie einrasten. (Abb. 30)
 - Befestigen Sie den Schlauchanschluss (O) am freien Ende des Zufuhrschlauchs. (Abb. 31) Befestigen Sie den Anschluss für den Wasserstopp (P) am Bewässerungsschlauch an der Öffnung des Wagens. (Abb. 32) Stecken Sie die mitgelieferte Düse (Q) in den Anschluss für den Wasserstopp ein. (Abb. 33)
TIPP: Tauchen Sie das Ende des Schlauchs für 30 Sekunden lang in eine Schüssel mit heißem Wasser, um das Aufsetzen der Schlauchanschlüsse zu erleichtern.
- ## INSTALLIEREN DES AUTO REEL MOBILE
- Bringen Sie den Hahnanschluss (N) an Ihrem Wasserhahn an und schließen Sie den Zufuhrschlauch mit Hilfe der Schlauchkupplung an. (Abb. 34)
 - Vor dem ersten Gebrauch Hahn aufdrehen und Wasser durch die Schlauchbox laufen lassen. Auf Undichtigkeiten prüfen und ggf. Schlauchverbindungen nachziehen.

VERWENDUNG DES SCHLAUCHWAGENS

- Fassen Sie zum Herausziehen des Schlauchs das Schlauchende an und gehen Sie vom Schlauchwagen weg.
 - **⚠ TIPP: Achten Sie beim Herausziehen des Schlauchs darauf, dass der Schlauchwagen Ihrer Laufrichtung entspricht, um ein Umkippen zu vermeiden.**
 - Die Trommel verfügt über eine automatische Sperre, um den Schlauch für die Anwendung mit der notwendigen Länge zu fixieren. Der Schlauch kann auf dem Boden abgelegt werden und rollt nicht auf.
 - Wenn mehr Schlauch benötigt wird, kann er nach Bedarf herausgezogen werden.
 - **⚠ TIPP: Ziehen Sie den Schlauch nicht über die maximale Länge hinaus, da der Schlauchwagen sonst verrutschen oder umkippen kann**
 - Wenn es an der Zeit ist, den Schlauch wieder aufzurollen, ziehen Sie einfach 15 bis 30 cm an dem Schlauch, um die Trommel zu entsperren. Gehen Sie zur Trommel zurück. Halten Sie das Schlauchende während des Aufrollens immer fest. Wenn Sie Probleme damit haben, versuchen Sie:
Drehen Sie den Wasserhahn zu und lassen Sie das Wasser aus dem Schlauch ab, indem Sie die Sprühdüse/Pistole öffnen.
Gehen Sie mit dem Austrittsende des Schlauchs zur Trommel zurück und lösen Sie den Aufrollmechanismus aus, indem Sie den Schlauch nahe der Trommel greifen und vorsichtig 15 bis 30 cm ziehen, um die Verriegelung zu lösen.
(Achten Sie darauf, dass der Schlauch während des Aufrollens nicht blockiert wird.)
 - **⚠ WICHTIG: DAS SCHLAUCHENDE MUSS ZUR TROMMEL MITGENOMMEN WERDEN.**
- ## VERWENDUNG DER SICHERHEITSPERRE
- Verwenden Sie die Sicherheitssperre, indem Sie die

Scheibe an der Seite der Trommel anwenden.

- Die Sicherheitssperre hat zwei Funktionen:
Sie verhindert das Herausziehen des Schlauchs, wenn dieser vollständig aufgerollt ist.
Sie verhindert das ungewollte Aufrollen, wenn der Schlauch benutzt wird.
- Drehen Sie die Scheibe auf das Symbol (geschlossenes Vorhängeschloss), um die Sperre zu aktivieren (Abb.35). Drehen Sie die Scheibe auf das Symbol mit geöffnetem Vorhängeschloss, um die Sperre zu deaktivieren (Abb.36).
- Sperren Sie die Trommel für zusätzliche Sicherheit, wenn sie längere Zeit unbeobachtet ist.

AUFBEWAHRUNGSMÖGLICHKEITEN

- Am Handgriff befinden sich zwei Halterungen für Schlauchanschlusszubehör. (Abb. 37)
- Der Zufuhrschlauch kann mit dem Haken am Kunststoffgriff aufbewahrt werden. (Abb. 38)
- Auf der Rückseite befindet sich außerdem ein Ablagekorb zur Aufbewahrung von Ersatzkupplungen etc. (Abb. 39)

Sicherheit

Ändern Sie die Einstellung der Sicherheitssperre nicht, wenn sich die Trommel dreht.

⚠ WICHTIG: Um Schäden oder Verletzungen zu vermeiden:

SIE DÜRFEN NICHT:

- **⚠** Den Schlauch während des Aufrollens loslassen. Gehen Sie immer mit dem Schlauch in der Hand zurück zur Trommel.
 - **⚠** Stecken Sie keine Gegenstände oder Finger in die Öffnung des Schlauchs während sich die Trommel dreht.
 - **⚠** Versuchen, die Schrauben von allen Teilen des Produkts zu lösen. **GEFAHR:** Dieses Produkt enthält eine vorgespannte Feder.
 - **⚠** Die Kugelsperre aus dem Wasserschlauch entfernen.
- ### SIE DÜRFEN:
- **⚠** Zur Vermeidung von Frostschäden den Schlauchwagen im Winter einlagern.
 - **⚠** Den Wasserhahn zudrehen und den Druck aus dem Schlauch lassen, wenn dieser nicht benutzt wird.
- Um während des Winters Schäden an Ihrer Autotrommel zu vermeiden, ist es empfehlenswert, das überschüssige Wasser aus der Schlauchleitung zu entfernen.**

Dies kann auf folgende Weise geschehen:

1. Entfernen Sie den Zufuhrschlauch vom Wasserhahn.
2. Legen Sie das Ende des Zufuhrschlauchs auf den Boden.
3. Stellen Sie sicher, dass die Verbindung am Schlauchende „geschlossen“ ist, während Sie den Schlauch vollständig herausziehen und rollen Sie den Schlauch dann vollständig zurück.
4. Das überschüssige Wasser fließt aus dem Zufuhrschlauch.
5. Wiederholen Sie diesen Schritt 3 mal.

6. Verbinden Sie das Ende des Zufuhrschlauchs mit dem troppfreien Parkplatz (Abb. 38).

Durch das Entfernen des überschüssigen Wassers aus Ihrer Autotrommel lässt sich diese nicht nur im Winter leichter nach drinnen transportieren, sondern Sie reduzieren auch das Risiko, dass Wasser in der Trommel gefriert.

Fehlersuche

Aktivierung der automatischen

Aufrollmechanik

• Der Schlauch muss rund 15 bis 30 cm aus der Trommel gezogen werden. Wird er mehr oder weniger herausgezogen, funktioniert das automatische Aufrollen nicht. Das automatische Aufrollen lässt sich am einfachsten durch ein vorsichtiges Ziehen des Schlauches an der Trommel auslösen.

Fixieren des Schlauchwagens

• Durch den vorderen Stützfuß können Erdnägel gesteckt werden, wenn der Schlauchwagen an einer Stelle verbleiben soll.

Leckagen

• Entfernen Sie die Seitenscheibe und ziehen Sie die Mutter fest, die den Schlauch mit der Trommel verbindet (Abb.3c).

• Ziehen Sie die Mutter am Ende des Schlauchanschlusses fest.

• Ziehen Sie die Mutter am Wasserstoppschluss fest.

Ersatzschlauch

• Wenn der Wasserschlauch beschädigt wird sollten Sie unter keinen Umständen versuchen, ihn zu reparieren. Wenden Sie sich an den Kundendienst von Hozelock.

Automatische Aufrollmechanik

• Sollte die automatische Aufrollmechanik defekt sein, auch außerhalb der gewährten Garantiezeit, versuchen Sie nicht, die Mechanik zu reparieren oder zu demontieren. Wenden Sie sich an den Kundendienst von Hozelock.

Ersatzteile und Zubehör

• Für Ersatzteile und Zubehör besuchen Sie bitte www.hozelockservice.com

Hinweis

www.hozelock.com

Garantie

• Die Auto Reel hat eine Garantie von 2 Jahren gegen Mängel aufgrund fehlerhafter Herstellung oder Material.

* 2 Jahre Garantie + 3 zusätzliches Jahre, wenn Sie sich online auf der Hozelock Website registrieren. Die allgemeinen Geschäftsbedingungen gelten.

www.hozelock.de/garantie

Bitte bewahren Sie den Kaufbeleg auf:

www.hozelock.com

Technische Daten*

	Modell
	100-100-488
Schlauchlänge	35m
Nettogewicht	16.5 kg
Tmax	40°C
Pmax	10 bar / 1 MPa / 145psi

*Unterliegt technischen Änderungen

Konformitätserklärung

In Übereinstimmung mit EN ISO/IEC 17050-1:2010 Hozelock Exel bestätigt, dass beim Verlassen des Herstellersortes die folgenden Hozelock Auto Reel Modelle:

- 100-100-488 – Auto Reel Mobile mit 35 m Schlauch oder Demo-Auto Reel
 - 2402 – Auto Reel mit 25 m Schlauch
 - 2403 – Auto Reel mit 30 m Schlauch
- den grundlegenden Gesundheits- und Sicherheitsanforderungen der:
- 2006/42/EC – Maschinenrichtlinie entsprechen und gemäß den folgenden Spezifikationen entwickelt und angefertigt wurden:
 - EN ISO 12100-1:2010
 - EN ISO 13857:2008

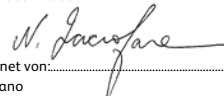
Unterschiedet von: 

Nick Iacifano
Group Technical Director, Hozelock Exel,
891 Route des Frénes, 69400 Arnas, France
Ausstellungsort: Arnas, France
Ausstellungsdatum: 1. März, 2024



LET OP - Lees deze instructies zorgvuldig door voordat u deze machine in gebruik neemt. BEWAAR DEZE HANDLEIDING VOOR TOEKOMSTIG GEBRUIK.

- Dit apparaat is bedoeld voor huishoudelijk gebruik in de buitenland, uitsluitend met water. Gebruik niet voor enige andere doeleinden.
- Kinderen moeten onder toezicht worden gehouden om te voorkomen dat ze met dit apparaat spelen. Dit product kan worden gebruikt door mensen met beperkte lichamelijke, zintuiglijke of verstandelijke vermogens of gebrek aan ervaring en kennis als ze onder toezicht worden gehouden of instructies hebben ontvangen over het veilige gebruik van de machine en de betrokken gevaren begripen.

- Gebruik door ongeschoolde personen of degenen die de instructies in de handleiding niet hebben gelezen en begrepen is verboden.
- Eventuele wijzigingen aan het apparaat maken de conformiteitsverklaring ongeldig en ontslaat de fabrikant van alle aansprakelijkheid op grond van civiel- en strafrecht.

Snelle hints en tips

- Als de slang niet terugspoelt, probeer het volgende; Draai de kraan uit en laat het water uit de slang lopen door de slangluke te openen.

Trek alle slang in een rechte lijn naar buiten. Loop terug naar de spoel met het uiteinde van de slang, en schakel het terugspoelmechanisme in door de slang in de buurt van de spoel vast te houden en trek de slang voorzichtig om 15 tot 30 cm over de vergrendeling los te maken.

- (Zorg ervoor dat er geen sprake is van obstakels van de slang terwijl de terugspoelprocedure actief is.)
- De slang zal niet terugspoelen, tenzij het een korte afstand (15 tot 30 cm) van de spoel wordt getrokken en vervolgens terug naar de spoel wordt gebracht.
- Gebruik het slot aan de zijkant van de spoel om de slang te vergrendelen wanneer het niet in gebruik is.
- Dompel het einde van de slang in een kom warm water voor 30s om het gemakkelijker te maken om op de slangverbindingen te passen.

Montage en installatie van de automatische spoel

SELECTEER EEN GEPASTE PLEK VOOR INSTALLATIE

- De spoel is ontworpen voor extern gebruik en is niet geschikt voor gebruik met binnenkranen, tenzij gebruikt met een passende binnenknopstekker (onderdeelnr.; 2304/100-000-784, 2159/100-000-596, 2176/100-000-634, 2177/100-000-645 and 2274/100-000-724, niet inbegrepen).

MONTEREN VOORSTE STEUNBEUGEL

- Plaats het karretje zodanig dat een van de zijschijven naar u toe is gericht.
- Til de zijschijf voorzichtig op en verwijder deze. Herhaal aan de andere zijde, en leg beide aan de kant. (Fig. 1 en 2)
- Kantel de haspel, met de voorkant naar u toe, langzaam naar achteren totdat de achterste hengel op de grond rust.
- Trek de voorste steunbeugel omhoog in positie. U hoort een klik zodra de beugel vastzit. (Fig. 3)
- Neem de plastic voet (B) en plaats deze op de voorpoot. Lijn de schroefgaten op het metaal uit met de gaten op de plastic voet.
- Gebruik 10mm bouten(U) om de plastic voet aan de voorste steunbeugel te bevestigen. (Fig. 4).
- Hou de poot in voorwaartse positie, niet omgegeven, en kantel de haspel weer naar voren zodat deze rechtop staat.

MONTEREN VAN DE ACCESSOIREMAND ACHTER AAN

- Neem het accessoiremandje (D) met de achterkant van het product naar u toe gericht en plaats de centrale lipjes aan de onderkant in de corresponderende sleuven van de behuizing (Fig. 5). Druk op zijn plaats.
- Lijn de lipjes aan de zijkant uit met de corresponderende sleuven en druk ze naar beneden zodat ze passen. (Fig. 6)
- Als u de mand naar beneden duwt, moet deze lichtjes vastklikken en worden vastgezet. (Fig. 7)

BEVESTIGEN WIELS EN WIELEN

- Neem de asbus (G) en duw deze in een van de asbussen (H) (Fig.8).
- Breng de asbus in de behuizing totdat de asbus in de bushouder zit. Draai aan de asbus zoals afgebeeld om ze te bevestigen. (Fig. 9)
- Neem de resterende asbus en druk deze op het uitstekende eind van de asbus
- Draai aan de asbus zoals afgebeeld om ze te bevestigen. (een rechtsom, een linksom) (Fig. 10)
- Gebruik 13 mm schroeven (R) x2 om de asbussen te bevestigen en te vergrendelen. (Fig. 11)

⚠ NIET TE STRAK AANDRAAIEN!

- Plaats het grote wiel (J) zoals afgebeeld op de asbus (zorg ervoor dat het platte gedeelte naar binnen is gericht in de richting van de behuizing). (Fig. 12)
- Bevestig de wielhouder (M) en de 19 mm schroef (S). (Fig. 13 en 14)
- Lijn de 4 lipjes op de wielkappen (K) uit en duw ze op de wielen. (Fig. 15)
- Doe hetzelfde aan de andere zijde van het karretje.

MONTEREN VAN DE HANDGREEP

- Neem de 2x handgreepadapters (I) en druk ze vast op het accessoirerek (F) totdat ze vastklikken. (Fig. 16)
- Oriënteer de handgreep (E) zoals getoond in (Fig. 17), plaats deze vervolgens op het accessoirerek en maak deze vast met 2x 19 mm schroeven (S). (Fig. 18)
- TIP: De handgreep moet zodanig worden geplaatst dat deze past tussen de twee ribben in de houders van het accessoirerek.**
- Maak de 2 plastic kragen los van de behuizingsklemmen en verwijder ze (Fig.19).
- Lijn de inkeping op de 2x handgreepbuizen (L) uit met de behuizingsklemmen en duw ze naar beneden zodat ze passen. Zorg ervoor dat u de plastic tanden op de kar niet beschadigt. (Fig.20) (In het begin, als de buizen voorbij de vergrendelrib geduwd worden, moet u wat weerstand verwachten).
- Plaats de plastic kragen terug over de buizen. (Fig. 21)
- TIP: Laat de kragen los totdat de volgende stappen zijn uitgevoerd.**
- Neem de gemonteerde plastic handgreep en duw hem op de handgreepbuizen tot aan de aanslag.

(Fig. 22).

- Draai de handgreepbuizen zodanig dat de kleine nokjes weggedraaid zijn van de haak op het accessoirek. Maak de buizen vast met 2x 38 mm schroeven (T) (Fig. 23)

TIP: De gaten in de handgreepbuizen en het accessoirek moeten uitgelijnd zijn voordat u de schroeven inbrengt.

- Zet de handgreep op de gewenste hoogte en draai de plastic kragen op de klem aan om deze vast te zetten. (Fig. 24)

DE INLAATSLANG EN FITTINGEN AANSLUITEN

Als de geleverde aanvoerslang te kort is om bij uw kraan te komen, vervangt u deze met een 12,5 mm (½") slang van goede kwaliteit.

De aanvoerslang bevestigen:

- Plaats het karretje zodanig dat de zijde zonder het klinkslot naar u toe is gericht.
- Twee schroeven houden de plaat op de slangaansluiting op zijn plaats. Verwijder deze twee schroeven. (Fig. 25)

⚠ U mag de andere twee zwaar beveiligingsschroeven NOOIT proberen te verwijderen!

- Verwijder de slangaansluiting. (Fig. 26) Voer de slang door de opening, maak de slangmoer los van de slangkoppeling en schuif deze op de slang. (Fig. 27)
- Duw het uiteinde van de slang op de inlaattanden en span de moer aan. Zorg dat de slang helemaal in de connector wordt geduwd. (Fig. 28)
- Plaats de slangaansluiting opnieuw in de Auto Reel Mobile en draai de twee schroeven terug aan. (Fig. 29)
- Plaats de zijschijven terug en zorg dat ze op hun plaats klikken. (Fig. 30)
- Bevestig de slangconnector (D) op het vrije uiteinde van de inlaatslang. (Fig. 31) Bevestig de stopcontact (P) op de waterslang aan de uitlaat van de kar. (Fig. 32) Bevestig het spuitslak (Q) dat is meegeleverd met de stopcontact. (Fig. 33)

TIP: Dompel het uiteinde van de slang gedurende 30 s in een kom met heet water om ze makkelijk op de slangverbindingen te laten aansluiten.

INSTALLEREN VAN DE AUTO REEL MOBILE

- Bevestig de kraanconnector met schroefdraad (N) op uw kraan en sluit de toevoerslang aan via de slangconnector. (Fig. 34)
- Schakel de kraan in en laat het water door de haspel lopen voordat u deze voor de eerste keer gebruikt. Controleer op lekken en span de slangaansluitingen opnieuw aan indien nodig.

GEbruik VAN DE HASPELKAAR

- Om de slang eruit te trekken, neemt u het uiteinde van de slang vast en loopt u weg van de haspel.

⚠ TIP: Om te vermijden dat de unit omkantelt, zorgt u ervoor dat het karretje in uw loopplichting

is georiënteerd als u met de slang van de unit wegloopt.

- De spoel heeft een automatische grendel om de slang vast te houden voor gebruik op elke gewenste lengte. De slang kan op de grond worden geplaatst en zal niet terugspoulen.
 - Als u meer slang nodig hebt, trek er nog meer uit.
- ⚠ TIP: Probeer niet om verder te trekken dan de begrenzer van de slanglengte, omdat dit de unit zal doen bewegen/omkantelen.**
- Om de slang terug te spoelen trekt u de slang voorzichtig tussen 15 en 30 cm van de spoel om het vergrendelmechanisme los te maken. Loop terug richting de spoel. Hou altijd het slanguiteinde vast terwijl het terugspoelt. Als u moeilijkheden ondervindt, probeer het volgende:
Draai de kraan uit en laat het water uit de slang lopen door de spuitmond te openen.
Loop terug naar de spoel met het uiteinde van de slang, en schakel het terugspoelmechanisme in door de slang in de buurt van de spoel vast te houden en trek de slang voorzichtig om 15 tot 30 cm om de vergrendeling los te maken.

(Zorg ervoor dat er geen sprake is van obstakels van de slang terwijl de terugspoelprocedure actief is.)

⚠ BELANGRIJK: HET SlangUITEINDE MOET WORDEN TERUGGELOPEN NAAR DE SPOEL

GEbruik VAN HET VeiligheidsSLOT

- Bedien het veiligheidsslot door gebruik te maken van de draaiknop aan de zijkant van de spoel.
- Het veiligheidsslot heeft twee functies:
Om te voorkomen dat de slang eruit wordt getrokken wanneer het volledig wordt teruggedraaid.
Om onbedoelde terugspoeling te stoppen terwijl de slang in gebruik is.
- Om te vergrendelen, draai de draaiknop naar het (hangslot gesloten) symbool (afb. 35). Om te ontgrendelen, draai de draaiknop zodat het wijst naar het (hangslot open) symbool (afb. 36)
- Voor extra beveiliging moet u de spoel altijd vergrendelen wanneer u het onbeheerd laat.

OPSLAG HASPEL

- Er zijn twee bijkomende houders voor accessoires op de handgreep om slangaccessoires op te bergen. (Fig. 37)
- De aanvoerslang kan met de haak op de plastic handgreep worden vastgemaakt. (Fig. 38)
- Er bevindt zich ook een opbergmandje aan de achterzijde om reserveconnectors enz. op te bergen (Fig. 39)

Veiligheid

Gebruik het veiligheidsslot niet als de spoel aan het draaien is.

⚠ BELANGRIJK: Om schade of letsel te voorkomen:

NIET DOEN:

- ⚠ De slang loslaten tijdens het terugspoelen.
⚠ De slang altijd terug naar de spoel terwijl u de slang

vasthoudt.

- ⚠ Vingers of voorwerpen in de slangopening van de spoel plaatsen tijdens gebruik.
- ⚠ De schroeven van elk onderdeel van het product proberen te verwijderen. GEVAARLIJK: Dit product bevat een voorspanningslente.
- ⚠ Verwijder de balstap van de waterslang.

WEL DOEN:

- ⚠ Bewaar de haspel in de winter binnen om vorstschade te voorkomen.
 - ⚠ Draai de kraan uit en haal de druk van de slang wanneer deze niet in gebruik is.
- Om te voorkomen dat schade wordt veroorzaakt aan uw Auto Reel gedurende de wintermaanden, is het raadzaam dat het overtollige water uit de buis wordt verwijderd.**

Dit kunt u doen door de volgende stappen te voltooien:

1. Ontkoppel de voerslang van de kraan
2. Plaats het uiteinde van de voerslang op de grond
3. Trek de hele slang eruit, om te voorkomen dat de slang-aansluiting "gesloten" is en trek het vervolgens helemaal terug
4. Een overschot aan water zal uit de voerslang lopen
5. Herhaal stap 3 meerdere keren
6. Sluit het uiteinde van de voerslang aan op het non-drip parkpunt (Fig. 38).

Door het overtollige water uit uw Auto Reel te verwijderen, wordt het niet alleen lichter om binnen te transporteren in de winter, maar het risico op waterbevroering in de spoel verkleint.

Probleemoplossing

Activeren van de Auto-Rewind

- De slang moet tussen 15 cm en 30 cm uit de spoel worden getrokken, minder of minder en de slang gaat niet automatisch terug. De makkelijkste manier om de automatische terugspoelen te activeren, is door de slang voorzichtig aan de spoel te trekken.

De unit op zijn plaats bevestigen

- Als de unit statisch moet blijven, kunnen grondpennen doorheen de voorste steunbeugel worden aangebracht om de unit op zijn plaats te houden.

Lekken

- Verwijder de zijschijf en draai de moer vast die de slang aan de spoel aansluit (Fig 3c).
- Draai de moer aan op de slangkoppeling
- Draai de moer aan op de waterstop

Slangvervangning

- Is de waterslang beschadigd raakt, moet u het niet proberen te repareren. Neem contact op met de klantenservice van HozeLOCK voor hulp.

Auto Reel-mechanisme

- Mocht het automatische spoelmechanisme defect worden, zelfs binnen de garantieperiode, probeer niet om het te repareren of uit elkaar te nemen.

Neem contact op met de klantenservice van HozeLOCK voor hulp.

Reserveonderdelen en accessoires

- Voor reserveonderdelen en accessoires, ga naar www.hozelockservice.com

Advies

www.hozelock.com

Garantie

- Deze Auto Reel heeft een garantie van 2 jaar tegen storingen die voortvloeien uit defecte fabricage of materialen.

*2 jaar garantie + 3 jaar extra na online registratie bij HozeLOCK. Kijk voor de voorwaarden op www.hozelock.nl/garantie

Bewaar uw aankoopbonnetje op www.hozelock.com

Technische gegevens*

	Model
	100-100-488
Lengte van slang	35m
Netto gewicht	16,5 kg
Tmax	40°C
Pmax	10 bar / 1 MPa / 145psi

*Technische wijzigingen voorbehouden

Conformiteitsverklaring

In overeenstemming met EN ISO/IEC 17050-1:2010

HozeLOCK Exel verklaart dat bij het verlaten van onze productieplaats de volgende HozeLOCK Auto Reel-modellen:

- 100-100-488 – Auto Reel Mobile met 35m slang voldoen aan de essentiële gezondheids- en veiligheidsvereisten van:

- 2006/42/EG - Machinerichtlijn

en zijn ontworpen en geproduceerd volgens de volgende specificaties:

- EN ISO 12100-1:2010
- EN ISO 13857:2008

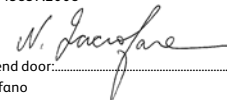

Ondertekend door:

Nick Iacifano

Group Technical Director, HozeLOCK Exel.

891 Route des Frères, 69400 Arnas, France

Plaats van uitgifte: Arnas, France

Datum van uitgifte: 1 Maart 2024

E



PRECAUCIÓN – Lea atentamente estas instrucciones antes de utilizar esta máquina. Conserve estas instrucciones para futuras consultas

- Esta máquina está concebida para uso doméstico en exteriores, exclusivamente con agua. No la utilice para otros propósitos.
- Se debe vigilar a los niños con objeto de evitar que jueguen con este producto. Este producto puede ser utilizado por personas con discapacidad física, sensorial o mental o con falta de experiencia y conocimientos, siempre que estén supervisados o se les proporcionen instrucciones sobre cómo utilizar la máquina de manera segura y entendiéndan los riesgos implícitos.
- Está prohibido su uso por parte de personas inexpertas o que no hayan leído las instrucciones que aparecen en el manual.
- Cualquier modificación llevada a cabo en el dispositivo anulará la Declaración de Conformidad y eximirá al fabricante de cualquier responsabilidad legal de carácter civil o penal.

Consejos rápidos

- Si la manguera no se enrolla, pruebe a hacer lo siguiente:
Cierre el grifo y abra la boquilla/pistola de la manguera para que salga el agua.
Tire de toda la manguera en línea recta. Acérquese al rollo con el extremo de la manguera y active el mecanismo de enrollado agarrando la manguera cerca del rollo y tirando suavemente de ella de 15 a 30 cm para desactivar el seguro.
(Compruebe nada obstruirá el recorrido de la manguera cuando se active el procedimiento de enrollado).
- La manguera no se enrollará a menos que se tire un poco de ella (de 15 a 30 cm) y luego se retroceda hacia el rollo.
- Utilice el seguro que hay en uno de los lados del rollo para fijar la manguera cuando no se esté utilizando.
- Introduzca el extremo de la manguera en un bol de agua caliente durante 30 segundos para facilitar el encaje de los conectores de al manguera.

Montaje e instalación del Auto Reel

BUSQUE UN LUGAR ADECUADO PARA LA INSTALACIÓN

- El rollo está diseñado para uso en exteriores y no es apropiado para usar con grifos de interior, a menos que se utilice con un conector de grifo de interior adecuado (piezas núm.: 2304/100-000-784, 2159/100-000-596, 2176/100-000-634, 2177/100-000-645 and 2274/100-000-724, no incluidas).

COLOCACIÓN DEL PIE FRONTAL

- Coloque el carro de manera que uno de los discos laterales esté de cara a usted.
- Levante suavemente y extraiga el disco lateral. Repita el procedimiento en el lado contrario y deje

los dos en un lado (figs. 1 y 2).

- Con la parte frontal del carrete de cara a usted, incline el carrete lentamente hacia atrás hasta que el asa posterior se apoye en el suelo.
- Tire el pie frontal hacia arriba hasta colocarla en posición. Oirá un clic cuando el pie esté fijado. (fig.3)
- Coja el pie de plástico (B) y colóquelo en el pie frontal. Alinee los agujeros de los tornillos en el metal con los agujeros en el pie de plástico. Utilice tornillos de 10 mm (U) para fijar el pie de plástico en el pie frontal. (fig. 4).
- Sujete el pie en su posición hacia delante, no recogido, y vuelva a inclinar el carrete hacia delante hasta que quede erguido.

COLOCACIÓN DE LA CESTA DE ACCESORIOS

- Con la parte posterior del producto de cara a usted, tome la cesta de accesorios (D) y coloque las pestañas inferiores centrales en las correspondientes ranuras de la carcasa (fig. 5). Empújelas hasta su posición.
- Alinee las dos pestañas laterales con las correspondientes ranuras y empújelas hacia abajo para fijarlas (fig. 6).
- Al empujar hacia abajo, la cesta debe encajar suavemente en su posición y quedar retenida (fig. 7).

COLOCAR LOS EJES DE RUEDA Y LAS RUEDAS

- Tome el tubo de eje (G) e insértelo en una de las manguetas (H) (fig. 8).
- Introduzca el tubo de eje en la carcasa hasta que la mangueta se encuentre en la cavidad. Gire la mangueta como se muestra para fijarla (fig. 9).
- Tome la manguetas que queda y colóquela mediante presión en el extremo del tubo de eje que sobresale.
- Gire la mangueta como se muestra para fijarla. (Una vez hacia la derecha, una vez hacia la izquierda) (fig. 10).
- Asegure y fije las manguetas con dos tornillos de 13 mm (R) (fig. 11).

⚠ ¡NO LOS APRIETE EN EXCESO!

- Coloque la rueda grande (I) como se muestra en la mangueta (asegúrese de que la parte plana está orientada hacia dentro, hacia el cuerpo principal) (fig. 12).
- Fijela con el retén de rueda (M) y un tornillo de 19 mm (S) (figs 13 y 14).
- Alinee las cuatro pestañas de los tapacubos (K) y colóquelos mediante presión en las ruedas (fig. 15).
- Repita la operación en el lado opuesto del carro.

COLOCAR EL ASA DE REMOLQUE

- Tome los dos adaptadores del asa de remolque (I) y empújelos para colocarlos en el bastidor del asa (F) hasta que encajen (fig. 16).
- Oriente el asa de remolque (E) como se muestra (fig. 17), a continuación, colóquela en el bastidor del asa

y fijela con dos tornillos de 19 mm (S) (fig. 18).

CONSEJO: El conjunto de asa tiene que colocarse de manera que encaje en las dos nervaduras en la cavidad del bastidor del asa.

- Afloje los dos collares de plástico de las abrazaderas de la carcasa y extráigalas (fig. 19).
- Alinee la muesca de los dos tubos del asa (L) con las abrazaderas de la carcasa y empuje cada uno hacia abajo para insertarlos. Tenga cuidado para no dañar los dientes de plástico del carro (fig. 20) (puede esperar un poco de resistencia al principio hasta que los tubos pasen la nervadura de bloqueo).
- Vuelva a colocar los collares de plástico en los tubos (fig. 21).
- **CONSEJO:** deje los collares flojos hasta que complete los siguientes pasos.
- Tome el conjunto de asa de plástico y colóquelo mediante presión en los tubos del asa hasta tocar fondo (fig. 22).
- Gire los tubos del asa de manera que las protuberancias apunten hacia el lado opuesto del gancho del bastidor del asa. Fije los tubos con dos tornillos de 38 mm (T) (fig. 23).
- **CONSEJO:** los orificios en los tubos del asa y el bastidor del asa tienen que alinearse antes de colocar los tornillos.
- Ajuste el asa a la altura deseada y apriete los collares de plástico en la abrazadera para fijarla (fig. 24).

CONEXIÓN DE LA MANGUERA DE ALIMENTACIÓN Y LOS ACCESORIOS

Si la manguera de alimentación suministrada es demasiado corta para llegar a su grifo, sustitúyala por una manguera de buena calidad de 12,5 mm (1/2").

Conexión de la manguera de alimentación:

- Coloque el carro de manera que el lado sin el seguro para niños esté de cara a usted.
- Dos tornillos sujetan la placa del conector de la manguera en su posición. Retire estos dos tornillos (fig. 25).
- **⚠ ¡No intente NUNCA extraer los otros dos tornillos negros de seguridad!**
- Retire el conector de la manguera (fig. 26). Pase la manguera a través de la abertura y, a continuación, desensosque la tuerca del conector y deslicela por la manguera (fig. 27).
- Empuje el extremo de la manguera en los dientes de entrada y apriete la tuerca. Asegúrese de que la manguera entre hasta el final en el conector (fig. 28).
- Reinstale el conector de la manguera en el Auto Reel Mobile y apriete los dos tornillos (fig. 29).
- Vuelva a colocar los discos laterales asegurándose de que encajen en su posición (fig. 30).
- Acople el conector del extremo de la manguera (O) al extremo libre de la manguera de alimentación (fig. 30). Acople el conector de cierre del agua (P) a la manguera de riego en la boca del carril (fig. 32). Conecte la boquilla (Q) suministrada al conector de

cierre del agua. (fig. 33).

CONSEJO: sumerja el extremo de la manguera en un bol de agua caliente durante 30 segundos para facilitar el encaje a los conectores de la manguera.

INSTALACIÓN DEL AUTO REEL MOBILE

- Acople el conector roscado para grifo (N) al grifo y conecte la manguera de alimentación al conector para grifo mediante el conector del extremo de la manguera (fig. 34).
- Abra el grifo y deje pasar agua por el carrete antes de utilizarlo por primera vez. Verifique si hay fugas y vuelva a apretar las conexiones de la manguera si es necesario.

CÓMO UTILIZAR EL CARRO

- Para sacar la manguera, sujete el extremo de la misma y aléjese del carro en cualquier dirección.
- **⚠ CONSEJO:** para evitar tropezarse, asegúrese de que el carro esté orientado hacia su dirección de marcha cuando se aleje de la unidad con la manguera.
- El rollo tiene un seguro automático para inmovilizar la manguera en la longitud necesaria. La manguera puede soltarse en el suelo sin que se enrolla.
- Si hace falta más manguera, saque la que necesite.
- **⚠ CONSEJO:** no intente tirar de la unidad más allá del límite de longitud de la manguera porque se desplazará/volcará.
- Para enrollar la manguera tire suavemente de la misma entre 15 y 30 cm desde el rollo para liberar el seguro. Acérquese al rollo. Mantenga siempre agarrado el extremo de la manguera cuando se esté enrollando. Si no funciona, pruebe a hacer lo siguiente:
Cierre el grifo y abra la boquilla/pistola de la manguera para que salga el agua.
Acérquese al rollo con el extremo de la manguera y active el mecanismo de enrollado agarrando la manguera cerca del rollo y tirando suavemente de ella de 15 a 30 cm para desactivar el seguro.
(Compruebe nada obstruirá el recorrido de la manguera cuando se active el procedimiento de enrollado).
- **⚠ IMPORTANTE: EL EXTREMO DE LA MANGUERA DEBE ACERCARSE AL ROLLO.**

USO DEL SEGURO

- Active el seguro utilizando el dial que se encuentra en uno de los lados del rollo.
- El seguro tienen dos funciones:
Impedir que se pueda sacar la manguera cuando está totalmente enrollada.
Impedir que se enrolla la manguera de manera accidental cuando se esté utilizando.
- Para activar el seguro, gire el dial hacia el símbolo (candado cerrado) (fig.35). Para desactivar el seguro, gire el dial hacia el símbolo (candado abierto) (fig.36).
- Para mayor seguridad, active siempre el seguro cuando no esté utilizando el rollo.

ALMACENAMIENTO DEL CARRO

- Hay dos puntos de depósito de accesorios en el asa para guardar los accesorios de los extremos de manguera (Fig. 37).
- La manguera de alimentación de entrada puede guardarse utilizando el gancho del asa de remolque de plástico. (Fig. 38)
- También hay una cesta de almacenamiento en la parte posterior para guardar conectores de repuesto, etc. (Fig. 39).

Seguridad

No utilice el seguro cuando el rollo esté girando.

⚠ IMPORTANTE: Para prevenir daños o lesiones:

NO:

- ⚠ Soltar la manguera cuando se está enrollando. Acercarse siempre al rollo sin soltar la manguera.
- ⚠ Poner los dedos ni ningún objeto en la apertura de la manguera mientras está funcionando.
- ⚠ Intentar quitar los tornillos de ninguna parte del producto. PELIGRO: Este producto contiene un muelle pretensado.

⚠ Eliminar la bola de tope de la manguera de riego.

SI:

- ⚠ Guardar el carro en invierno para evitar los daños por heladas.
- ⚠ Cerrar el grifo y despresurizar la manguera cuando no se está utilizando.

Para prevenir daños al Auto Reel durante los meses de invierno, se aconseja que se elimine el exceso de agua de la manguera.

Esto puede hacerse siguiendo estos pasos:

1. Desconectar la manguera de alimentación del grifo
2. Colocar el extremo de la manguera de alimentación en el suelo
3. Sacar toda la manguera para asegurarse de que la conexión del extremo de la manguera está «cerrada» y dejar que vuelva a enrollarse por completo.
4. La manguera de alimentación expulsará todo el exceso de agua
5. Repetir el paso 3 varias veces
6. Conectar el extremo de la manguera de alimentación al enganche antigotero (Fig.38).

Al expulsar el exceso de agua del Auto Reel, no solo será más fácil transportarlo al interior durante el invierno, sino que se reducirá el riesgo de que se congele el agua dentro del rollo.

Resolución de problemas

Activación del enrollado automático

- Debe tirarse de la manguera sacándola del rollo unos 15 o 30 cm; un tramo algo mayor o menor no activaría el enrollado automático. La manera más fácil de activar el enrollado automático es tirar suavemente de la manguera junto al rollo.

Fijación de la unidad in situ

- Si la unidad tiene que permanecer estática, se

pueden colocar picas de tierra a través del pie de soporte frontal para fijar la unidad en su posición.

Fugas

- Retire el disco lateral y apriete la tuerca que conecta la manguera al rollo (Fig.3c).
- Apriete la tuerca del conector del extremo de la manguera
- Apriete la tuerca del conector de cierre del agua

Sustitución de la manguera

- Si se daña la manguera de riego, no intente en ningún caso repararla. Póngase en contacto con el Servicio de Atención al Cliente de Hozelock para recibir ayuda. .

Mecanismo de enrollado automático

- Si el mecanismo del Auto Reel empieza a fallar, incluso si está fuera del periodo de garantía, no intente repararlo o desmontarlo. Póngase en contacto con el Servicio de Atención al Cliente de Hozelock para recibir ayuda.

Recambios y accesorios

- Si necesita piezas de recambio o accesorios, visite www.hozelockservice.com

Información adicional

www.hozelock.com

Garantía

- Este Auto Reel tiene una garantía de 2 años por fallos debidos a defectos de fabricación o de los materiales.
 - *2 años de garantía más 3 años adicionales registrándose on line en Hozelock. Términos y condiciones en www.hozelock.es/garantia
- Guarde su recibo de compra.

Datos técnicos*

	Modelo
	100-100-488
Longitud de manguera	35m
Peso neto	16,5 kg
Temp. máx.	40°C
Pres. máx.	10 bar / 1 MPa / 145psi

* Sujeto a modificaciones técnicas

Declaración de conformidad

De acuerdo con EN ISO/IEC 17050-1:2010 Hozelock Exel declara que al salir de nuestra fábrica, los siguientes modelos de Hozelock Auto Reel:

- 100-100-488 – Auto Reel Mobile con manguera de 35 m

cumplen los requisitos esenciales de salud y seguridad de:

- 2006/42/EC – Directiva sobre maquinaria

y han sido diseñados y fabricados según las siguientes especificaciones:

- EN ISO 12100-1:2010
- EN ISO 13857:2008

N. Iacofano

Firmado por:

Nick Iacofano

Group Technical Director, Hozelock Exel.

891 Route des Frènes, 69400 Arnas, France

Lugar: Arnas, France

Fecha: 01 Marzo 2024

S

⚠ VARNING – Läs instruktionerna noggrant innan denna produkt används. Spara dessa instruktioner för framtida konsultation.

- Denna produkt är endast avsedd för användning i hemmet (utomhus) och endast med vatten. Använd dem inte för något annat ändamål.
- Barn bör hållas under uppsikt så att de inte leker med denna produkt.

Denna produkt kan användas av personer med nedsatt fysisk, sensorisk eller mental förmåga eller som saknar erfarenhet, under förutsättning att de övervakas av en vuxen eller förstått instruerats om en säker användning av produkten och har förstått vilka risker som är förenade med användningen.

- Det är förbjudet för oerfarna personer eller personer som inte har läst och förstått instruktionerna i handboken att använda denna produkt.
- Ändringar gjorda på anordningen gör försäkringen ovärdig och utgör ett brott mot försäkringsvillkoren från allt ansvar enligt civil- och straffrättsliga bestämmelser.

Se råd och tips

- Om slangen inte lindas upp, gör så här: Stäng av kranen och låt vattnet rinna ut ur slangen genom att öppna slangmunstycket/pistolen. Dra ut hela slangen i en rak linje. Gå tillbaka till vindan med slanglängden och utlös upprullningsmekanismen genom att ta tag i slangen nära vindan och försiktigt dra slangen ca 15 till 30 cm för att frigöra spårnen. (Kontrollera att inget hinder är i vägen för slangen medan den lindas upp).
- Slangen rullas inte upp förrän du drar den ett kort stycke (15 till 30 cm) från vindan och sedan går tillbaka mot vindan.
- Använd låset på vindans sida för att låsa slangen när den inte används.
- Doppa slanglängden i en skål med varmt vatten i 30 sek för att underlätta att fästa den på slanganslutningarna.

Montering och installation av Auto Reel

VÄJ EN LÄMPLIG INSTALLATIONSPLATS

- Vindan är avsedd för användning utomhus och är inte lämplig för användning med inomhuskranar, såvida dessa inte används med en lämplig inomhuskrankoppling (art.nr. 2304/100-000-784, 2159/100-000-596, 2176/100-000-634, 2177/100-000-645 och 2274/100-000-724, Medföljer inte.)

MONTERA DET FRÄMRE BENET

- Placera vagnen så att en av sidokivorna är vänd mot dig.
- Lyft och ta bort sidokivorna försiktigt. Upprepa på motsatt sida och lägg båda skivorna åt sidan. (Fig. 1 & 2)
- Med framsidan av slangvindan vänd mot dig, luta den långsamt bakåt tills det bakre handtaget vilar på golvet.
- Dra det främre benet uppåt till rätt position. Du kommer att höra ett klick när benet sitter säkert. (Fig. 3)
- Ta plastfoten (B) och placera den på det främre benet. Rikta in skruvhöden på metallen med hålen på plastfoten. Använd 10 mm bulnar(U) för att fästa plastfoten på det främre benet. (Fig. 4)
- Håll benet i sitt främre läge, inte infällt, tippa slangvindan framåt igen så att den står upprätt.

MONTERA DEN BAKRE TILLBEHÖRSKORGEN

- Med produktens baksida vänd mot dig, ta tillbehörskorgen (D) och sätt flikarna på undersidan i motsvarande hål (Fig. 5). Tryck på plats.
- Rikta in de två flikarna på sidan med motsvarande hål och tryck in. (Fig. 6)
- När du trycker ner korgen ska den snäppa på plats och hållas kvar. (Fig. 7)

MONTERA HJULAXEL OCH HJUL

- Ta axelröret (G) och tryck in det i en av axeltapparna (H) (Fig. 8)
 - För in axelröret i hjölet tills axeltappen sitter i uttaget. Vrid axeltappen enligt bilden för att fixera. (Fig. 9)
 - Ta den återstående axeltappen och tryck på den på den utsjutande änden av axelröret.
 - Vrid axeltappen enligt bilden för att fixera. (en medurs, en moturs) (Fig. 10)
 - Använd 2 st.13 mm skruvar (R) för att säkra och låsa axeltapparna. (Fig. 11)
- ⚠ DRA INTE ÅT FÖR HÄRT!**
- Placera det stora hjulet (J) mot axeltappen enligt bilden (se till att den platta delen är vänd inåt mot hjölet). (Fig. 12)
 - Säkra med hjälp av hjulhållaren (M) och 19 mm skruv (S). (Fig.13 & 14)
 - Rikta in de 4 flikarna på hjulsidorna (K) och tryck fast dem på hjulet. (Fig. 15)

- Upprepa på den andra sidan av vagnen.

MONTERA DRAGHANDTAGET

- Ta de 2 draghandtagsadaptrarna (I) och tryck in dem i tillbehörsstället (F) tills det klickar. (Fig. 16)
- Rikta in draghandtaget (E) enligt bilden (Fig. 17), sätt den sedan på tillbehörsstället och fäst med 2 st. 19 mm skruvar (S). (Fig. 18)
- **TIPS: Handtaget måste passas in i de två ribborna i tillbehörsfacket.**
- Lossa de 2 plastkragarna från höljets klämmor och ta bort dem (Fig. 19)
- Rikta in skåran på de 2 handtagsrören (L) med höljets klämmor och tryck ner rören. Se till att inte skada plasttänderna på vagnen. (Fig. 20) (Du kan först känna ett visst motstånd när rören trycks ner.)
- Sätt tillbaka plastkragarna över rören. (Fig. 21)
- **TIPS: Lämna kragarna lösa tills följande steg är klara.**
- Ta det ihopmonterade plasthandtaget och tryck ner på handtagsrören tills det tar stopp. (Fig. 22)
- Vrid handtagsrören så att de upphöjda ribborna är vända bort från kroken på tillbehörsstället. Fäst rören med 2 st. 38 mm skruvar (T). (Fig. 23)
- **TIPS: Hålen i handtagsrören och tillbehörsstället måste riktas in med varandra innan du monterar skruvarna.**
- Justera handtaget till önskad höjd och skruva åt plastkragarna på klämman för att fästa. (Fig. 24)

ANSLUT MATARSLANG OCH ANSLUTNINGAR

Om den medföljande matarslangen är för kort för att nå kranen, byt ut den mot en 12,5 mm (½") slang av god kvalitet.

Anslut matarslangen:

- Placera vagnen så att sidan utan barnlås är vänd mot dig.
- Två skruvar håller fast plattan på slanganslutningen. Ta bort dessa två skruvar. (Fig. 25)

⚠ FÖRSÖK ALDRIG ta bort de två andra svarta säkerhetskravarna!

- Ta bort slanganslutningen. (Fig. 26) Mata slangan genom öppningen, skruva sedan av slangmuttern från slanganslutningen och skjut på den på slangan. (Fig. 27)
- Tryck in slangens ände i inloppständerna och dra åt muttern. Se till att slangan har tryckts in hela vägen in i anslutningen. (Fig. 28)
- Sätt tillbaka slanganslutningen i Auto Reel Mobile och dra åt de två skruvarna. (Fig. 29)
- Sätt tillbaka sidoskivorna och se till att de klickar på plats. (Fig. 30)
- Koppla fast slangändanslutningen (O) på den fria änden av matarslangen. (Fig. 31) Fäst vattenstoppanslutningen (P) på vattenslangen vid vagnens öppning. (Fig. 32) Anslut munstycket (Q) som medföljer till vattenstoppanslutningen. (Fig. 33)

TIPS: Sänk ned slangens ände i en skål med varmt vatten i 30 sekunder för att underlätta monteringen på slanganslutningen.

INSTALLERA AUTO REEL MOBILE

- Fäst den gängade krananslutningen (N) till kranen och anslut matarslangen till den genom anslutningen för slangens ände. (Fig. 34)
- Vrid på kranen och låt vattnet flöda genom slangvinden innan du använder den för första gången. Kontrollera om det finns några läckor och dra åt slangens anslutningar vid behov.

ANVÄNDA VAGNEN

- För att dra ut slangan tar du tag i slangens ände och går iväg från vagnen i valfri riktning.

⚠ TIPS: För att undvika att vagnen välter ska du se till att vagnen är riktad mot dig när du går iväg med slangan.

- Rullen har en automatisk spärr för att blockera slangländen till en lämplig längd när den används. Slangan kan läggas på marken och lindas inte upp.
- Dra ut mer slang om så krävs.
- **TIPS: Försök inte att dra vagnen med slangan när all slang är utdragen eftersom vagnen kommer att röra sig eller tippa.**

- För att linda upp slangan, dra slangan försiktigt 15 till 30 cm så att låsmekanismen lossnar. Gå tillbaka mot vindan. Håll alltid i slangänden när den lindas upp. Om upplindningen inte fungerar korrekt, gör så här:

Stäng av kranen och låt vattnet rinna ut ur slangan genom att öppna slangmunstycket/pistololen. Gå tillbaka till vindan med slangänden och utlös upprullningsmekanismen genom att hålla slangan nära vindan och dra försiktigt slangan ca 15 till 30 cm för att frigöra spårren. (Kontrollera att inget hinder är i vägen för slangan medan den lindas upp).

⚠ VIKTIGT! GÅ TILLBAKA MED SLANGÄNDEN NÄR DEN SKA LINDAS UPP.

ANVÄNDA SÄKERHETSLÅSET

- Manövrera säkerhetslåset med ratten på vindans sida.
- Säkerhetslåset har två funktioner: Att stoppa slangan så att den inte dras ut när den är fullt upplindad. Att förhindra oavsiktlig inlindning när slangan inte används.
- För att låsa, vrid ratten mot symbolen för låst hänglås (Fig. 35). För att låsa upp, vrid ratten så att den pekar mot symbolen för upplåst hänglås (Fig. 36).
- Vindan kan låsas av säkerhetsskål när den inte används.

FÖRVARING AV VAGN

- Det finns två parkeringspunkter på handtaget för förvaring av slangändstillbehör. (Fig. 37)
- Matarslangen kan förvaras med hjälp av kroken på draghandtaget. (Fig. 38)

- Det finns också en förvaringskorg på baksidan för förvaring av reservanslutningar och liknande (Fig. 39).

Säkerhet

Manövrera inte säkerhetslåset när vindan roterar.

⚠ VIKTIGT! För att förhindra skador på personer eller föremål:

UNDVIK FÖLJANDE:

- ⚠ Släpp slangan medan den lindas upp. Gå alltid tillbaka till vindan medan du håller i slangan.
- ⚠ Placera fingrar eller föremål i vindans slangöppning under användning.
- ⚠ Försöka ta bort skruvarna från någon del av produkten. FARA! Denna produkt innehåller en förspänd fjäder.
- ⚠ Ta bort bollstoppet från bevattningsslangen.

GÖR FÖLJANDE:

- ⚠ Förvara vagnen på ett frostfritt ställe över vintern för att förhindra frysskador.
- ⚠ Stäng kranen och släpp ut trycket i slangan när den inte används.

För att förhindra att din Auto Reel skadas under vintermånaderna rekommenderas att överflödigt vatten töms ut ur slangan.

Detta kan göras på följande sätt:

1. Koppla från matningsslangen från kranen
2. Lägg matningsslangens ände på marken
3. Dra ut hela slangan så att du kontrollerar att slangan och anslutningen är stängd. Linda sedan upp slangan.
4. Överflödigt vatten töms ut ur matningsslangen
5. Upprepa steg 3 flera gånger
6. Anslut matningsslangens ände till den droppfria förvaringshållaren (Fig.38).

Genom att tömma ut överflödigt vatten från din Auto Reel så blir den inte bara lättare att bära in under vintern, risken för att vatten fryser inuti vindan minskar dessutom.

Felsökning

Aktivera automatisk upplindning

- Slangen ska dras ut mellan 15 och 30 cm från vindan. Slangen lindas inte upp automatiskt om den dras ut ett mindre eller ett längre avstånd. Det enklaste sättet att aktivera den automatiska upplindningen är att försiktigt dra ut slangen vid vindan.

FIXERA VAGNEN PÅ PLATS

- Om vagnen ska stå kvar på ett visst ställe kan markspikar tryckas genom det främre stödbenet för att fixera enheten.

Läckage

- Ta bort sidoskivan och dra åt muttern som fäster slangan i vindan (Fig.3c).
- Dra åt muttern på slangändens anslutning
- Dra åt muttern på vattenstopps anslutning

Byte av slang

- Om bevattningsslangen skadas ska du under inga omständigheter försöka att reparera den. Kontakta Hozelocks kundtjänst för assistans.

Mekanismen på Auto Reel

- Om fel uppstår på mekanismen på Auto Reel (även efter att garantin har gått ut) ska du inte försöka reparera eller ta isär den. Kontakta Hozelocks kundtjänst för assistans.

Reservdelar och tillbehör

- För reservdelar och tillbehör hänvisas till www.hozelock.com

Råd

www.hozelock.com

Garanti

- Denna Auto Reel har 2 års garanti mot tillverknings- eller materialfel.
- *2 års garanti + 3 års tilläggsgaranti vid registrering på Hozelocks hemsida. Anmälan, regler och villkor www.hozelock.se/garanti
- Spara ditt inköpskvitto.

Tekniska data*

	Modell
	100-100-488
Slanglängd	35m
Nettovikt	16.5 kg
Tmax	40°C
Pmax	10 bar / 1 MPa / 145psi

*Föremål för tekniska ändringar

Överensstämmelsesintyg

I enlighet med EN ISO/IEC 17050-1:2010

Intygar Hozelock Exel att följande Hozelock Auto Reel-modeller:

- 100-100-488 – Auto Reel Mobile med 35m slang uppfyllde de grundläggande hälso- och säkerhetskraven i:
 - 2006/42/EC – Maskindirektiv
- när de lämnade vår tillverkningsplats, samt att de har projekterats och tillverkats enligt följande specifikationer:
 - EN ISO 12100-1:2010
 - EN ISO 13857:2008

N. Iacifano
 Undertecknat av:.....
 Nick Iacifano
 Group Technical Director, Hozelock Exel.

N



FORSIKTIG – Les disse instruksjonene nøye før du bruker maskinen. Ta vare på denne veiledningen for fremtidig referanse.

- Denne maskinen er beregnet for utendørs husholdningsbruk og kun med vann. Ikke bruk den til noe annet.
- Barn bør holde under oppsyn for å sørge for at de ikke leker med maskinen.
- Denne maskinen kan brukes av personer med reduserte fysiske, sensoriske eller mentale evner eller mangel på erfaring og kunnskap hvis de har tilsyn eller har fått instruksjoner angående sikker bruk av maskinen, og forstår farene som er involvert.
- Ufaglærte personer eller de som ikke har lest og forlært instruksjonene i håndboken, kan ikke bruke maskinen.
- Eventuelle modifikasjoner på apparatet gjør at samsvarserklæringen bortfaller og fritar produsenten for alt ansvar i henhold til både sivilrett og strafferett.

Raske hint og tips

- Hvis slangen ikke trekkes inn, kan du prøve følgende: Slå av kransen og la vannet renne ut av slangen ved å åpne slangedysen/-pistolen. Trekk all slangen ut i en rett linje. Før slangeenden tilbake til trommelen og utløs inntrekkingsmekanismen ved å ta tak i slangen nært trommelen og forsiktig trekke den ut omtrent 15–30 cm, slik at låsen frigjøres. (påse at ingenting hinder slangen under inntrekking).
- Slangen vil ikke trekkes inn hvis den ikke trekkes litt bort fra trommelen (15–30 cm) før den føres tilbake mot trommelen.
- Bruk låsen på siden av trommelen til å feste slangen når den ikke er i bruk.
- Dypp slangeenden i varmt vann i 30 sek for å gjøre det enklere å koble til slangetilkoblingene.

Montering og installering av automatisk trommel

VELG ET EGNET STED FOR INSTALLERING

- Trommelen er utformet for eksternt bruk og er ikke egnet til bruk med innendørs kranser, med mindre den brukes med egnet tilkobling for innendørs krane (delnr.: 2304/100-000-784, 2159/100-000-596, 2176/100-000-634, 2177/100-000-645 and 2274/100-000-724, medfølger ikke).

SETT PÅ DET FREMRE BENET

- Plasser vognen slik at en av sideplatene vender mot deg.
- Løft og fjern sideplaten forsiktig. Gjenta på motsatt

side, og legg begge til én side. (Fig.1 og 2)

- Med fronten av spolen mot deg, vipper du den sakte bakover til det bakre håndtaket hviler på gulvet.
- Trekk det fremre benet oppover og på plass. Du vil høre et klikk når benet er på plass. (Fig.3)
- Ta plastfoten (B) og sett den på det fremre benet. Juster skruhellene på metallet med hullene på plastfoten.
- Bruk 10 mm bolter (U) for å feste plastfoten til det fremre benet. (Fig.4).
- Hold benet i fremre posisjon, ikke i oppbevaringsposisjon, vipp spolen forover igjen slik at den står oppreist.

SETT PÅ DEN BAKRE TILBEHØRSKURVEN

- Med baksiden av produktet vendt mot deg tar du tilbehørskurven (D) og plasserer de sentrale tunntappene inn i de tilsvarende koffertsporene (fig. 5). Skyv på plass.
- Tilpass de to sideflukene med de korresponderende sporene og skyv nedover for å sette på plass. (Fig.6)
- Når du skyver kurven nedover skal den klikke lett på plass og bli sittende fast. (Fig.7)

FEST HJULAKSEL OG HJUL

- Ta akselrøret (G) og skyv inn i en av akseltappene (H) (fig.8)
 - Før akselrøret inn i kassen til akseltappen kommer inn i lommen. Vri akseltappen som vist for å feste. (Fig.9)
 - Ta den gjenværende akseltappen og skyv på den utstikkende enden av akselrøret
 - Vri akseltappen som vist for å feste. (en med klokken, en mot klokken) (fig. 10)
 - Bruk 13 mm skruer (R) x2 for å sikre og låse akseltappene. (Fig.11)
- ⚠ IKKE STRAM FOR MYE!**
- Plasser det store hjulet (I) som vist til akseltappen (sørg for at den flate delen vender innover mot hoveddelen). (Fig.12)
 - Fest ved bruk av hjulholderen (M) og 19 mm skruer (S). (Fig.13 og 14)
 - Rett inn de 4 tappene på hjulkantene (K) og skyv inn på hjulene. (Fig.15)
 - Gjenta operasjonen på motsatt side av vognen.

MONTER SLEPEHÅNDTAKET

- Ta de 2 x adapterne for slepehåndtaket (I) og trykk for å sette dem inn i tilbehørsstativet (F) til de klikker på plass. (Fig.16)
- Rett slepehåndtaket (E) som vist (fig. 17), og sett deretter på tilbehørsstativet og fest det med 19 mm skruer (S) x2. (Fig.18)

HINT: Håndtakensheten må plasseres slik at den passer til de to ribbene i lommen for tilbehørsstativ.

- Løsne de 2 plastkragene fra kasseklemmene, og fjern (fig.19)
- Juster hakket på de 2 x håndtakrørene (L) med kasseklemmene, og trykk hver ned for å passe.

Pass på så du ikke skader plasttennene på vognen. (Fig.20) (Du bør først forventet litt motstand når rørene skyves forbi låseribben.)

- Bytt ut plastkragene over rørene. (Fig.21)

HINT: La mansjettene være løse til følgende trimm er fullført.

- Ta det sammensatte plasthåndtaket og skyv passformene på håndtakrørene til de bunnar ut. (Fig.22).

- Vri håndtakrørene slik at de hevede tappene vender bort fra kroken på tilbehørsstativet. Fest rørene ved bruk av 38 mm skruer (T) x2. (Fig.23)

HINT: Hullene i håndtakrørene og tilbehørsstativet må justeres før du monterer skruene.

- Juster håndtaket til ønsket høyde og stram plastkragene på klemmen for å feste. (Fig.24)

KOBL SAMMEN MATESLANGEN OG BELAGENE

Hvis mateslangen som følger med er for kort til å nå kransen, må den byttes ut med en 12,5 mm (½") slange av god kvalitet.

Fest mateslangen:

- Plasser vognen slik at siden uten barnelås vender mot deg.
- To skruer holder platen på slangekoblingen på plass. Fjern disse to skruene. (Fig.25)

⚠ Prøv ALDRI å fjerne de to andre svarte sikkerhetsskruene!

- Fjern slangekoblingen. (Fig.26) Før slangen gjennom åpningen, skru deretter av slangemutteren fra slangekoblingen og skyv den inn på slangen. (Fig.27)
 - Skyv enden på slangen inn i inntakstennene og stram mutteren. Sørg for at slangen er skjøvet helt inn i koblingen. (Fig.28)
 - Sett slangekoblingen inn i Auto Reel Mobile og stram de to skruene. (Fig.29)
 - Sett sideskivene på plass igjen og forsikre deg om at de klikker på plass. (Fig.30)
 - Fest slangeendekoblingen (O) til den frie enden av innløpslangen. (Fig.31) Fest vannstoppertilkoblingen (P) til vannslangen ved utløpet av vognen. (Fig.32) Koble munnstykket (Q) som følger med, til vannstoppertilkoblingen. (Fig.33)
- HINT: Dypp enden av slangen i en bolle med varmt vann i 30 sekunder for å gjøre den enklere å tilpasse slangekoblingen.**

INSTALLERE AUTO REEL MOBILE

- Fest den gjengede krانبoklingen (N) til kransen og koble mateslangen til den via slangeendekoblingen. (Fig.34)
- Slå på kransen og kjør vann gjennom hjulet for du bruker det for første gang. Se etter lekkasjer og stram slangekoblingene på nytt om nødvendig.

BRUK AV VOGNEN

- For å trekke ut slangen griper du tak i slangeenden og går vekk fra vognen.

⚠ HINT: For å unngå at enheten velter må du sørge for at vognen er rettet mot din frigjøretning når du går bort fra enheten med slangen.

- Trommelen har en automatisk lås som holder slangen på plass, slik at du kan bruke den i ønsket lengde. Slangen kan plasseres på bakken uten at den trekkes inn.
- Hvis du trenger mer slange kan du trekke ut etter behov.

⚠ HINT: Ikke prøv å trekke enheten lenger enn slangeleddens grense, da vil den flytte seg eller velte.

- Hvis du vil trekke inn slangen skal du forsiktig trekke den 15–30 cm bort fra trommelen, slik at låsemekanismen frigjøres. Gå tilbake mot trommelen. Hold alltid slangeenden fast når slangen trekkes inn. Hvis du ikke får dette til kan du prøve følgende:

Slå av kransen og la vannet renne ut av slangen ved å åpne slangedysen/-pistolen.

Før slangeenden tilbake til trommelen og utløs inntrekkingsmekanismen ved å ta tak i slangen nært trommelen og forsiktig trekke den ut omtrent 15–30 cm, slik at låsen frigjøres. (påse at ingenting hinder slangen under inntrekking.)

⚠ VIKTIG: SLANGEENDEN MÅ FØRES TILBAKE TIL TROMMELEN.

BRUK SIKKERHETSLÅSEN

- Betjen sikkerhetslåsen med hjulet på siden av trommelen.
- Sikkerhetslåsen har to funksjoner: Hindre at slangen trekkes ut når den er fullstendig trekt inn. Hindre at slangen trekkes inn utilsikket mens den er i bruk.
- Drei hjulet mot (lukket hengelås)-symbolet for å låse (fig.35). Drei hjulet mot (åpen hengelås)-symbolet for å frigjøre (Fig.36).
- Lås alltid trommelen når den ikke er i bruk for ekstra sikkerhet.

OPPBEVARING AV VOGNEN

- Det er to punkter for tilbehør på håndtaket for oppbevaring av slangeendetilbehør. (Fig.37)
- Inntaksmateslangen kan lagres ved hjelp av kroken på plastslepehåndtaket. (Fig.38)
- Det er også en oppbevaringskurv på baksiden for oppbevaring av reserveløslager etc. (Fig.39)

Sikkerhet

Ikke betjen sikkerhetslåsen når trommelen roterer.

⚠ VIKTIG: Forebyggingstiltak for skader:

IKKE:

- ⚠ Slipp slangen når den trekkes inn. Før alltid slangen tilbake til trommelen mens du holder den.
- ⚠ Sett fingre eller gjenstander i trommelens slangeåpning under bruk.
- ⚠ Forsøk å fjerne noen av skruene fra produktet. FARE: Dette produktet inneholder en forspent fjær.

△ Fjern kuleventilen fra vannslangen.

GJØR FØLGENDE:

- △ Lagre vognen om vinteren for å hindre frostskaide.
- △ Steng kranen og slipp ut trykket i slangen når den ikke er i bruk.

Som forebygging av skade på den automatiske trommelen i vintermånedene, anbefales det å tømme ut overflødig vann fra slangen.

Dette gjøres ved å utføre følgende trinn:

1. Koble materslangen fra kranen
2. Plasser enden til materslangen på bakken
3. Trekk ut hele slangen og pøse at slangeendetikoblingen er «lukket», før hele slanges trekkes inn igjen
4. Overflødig vann vil da tømmes ut av materslangen
5. Gjenta trinn 3 flere ganger
6. Koble enden til materslangen til det dryppsikre oppbevaringspunktet (Fig.3B).

Utømming av overflødig vann fra den automatiske trommelen gjør den ikke bare lettere å ta inn om vinteren, men reduserer også faren for at vann fryser til inni trommelen.

Feilsøking

Aktivere automatisk inntrekking

- Slangen må trekkes minst 15–30 cm ut fra trommelen, ellers vil en ikke trekkes inn. Den enkleste måten å aktivere automatisk inntrekking, er ved å trekke slangen forsiktig ut ved trommelen.

Feste enheten på plass

- Hvis enheten skal forbli statisk, kan jordspyd plasseres gjennom den fremre støttefoten for å feste enheten på plass.

Lekkasjer

- Fjern sideskiven og stram til mutteren som kobler slangen til trommelen (Fig.3C).
- Stram til mutteren på slangeendetikoblingen
- Stram til mutteren på vannstoppertikoblingen

Bytte slange

- Hvis vannslangen bli skadet må du ikke under noen omstendigheter forsøke å reparere den. Kontakt Hazelock kundestøtte for hjelp.

Automatisk trommelmekaniske

- Hvis den automatiske trommelmekanikken blir defekt, må du ikke forsøke å reparere eller demontere den, selv etter garantiperioden. Kontakt Hazelock kundestøtte for hjelp.

Reservеделer og tilbehør

- Besøk: www.hazelockservice.com

Råd

www.hazelock.com

Garanti

- Denne automatiske trommelen har to års garanti

mot defekter som følge av produksjons- eller materialfeil.

*2 års garanti + 3 års tilleggsgaranti ved registrering på Hazelock sin hjemmeside. Regler og vilkår www.hazelock.com/guarantee

Ta vare på kvitteringen.

Tekniske data*

	Modell
	100-100-488
Slangelengde	35m
Nettvekt	16.5 kg
Tmax	40°C
Pmax	10 bar / 1 MPa / 145psi

*Underlagt tekniske modifikasjoner

Samsvarer til

I henhold til EN ISO/IEC 17050-1:2010 Hazelock Exel erklærer at når følgende Hazelock automatisk trommel-modeller forlater produksjonsstedet:

- 100-100-488 – Auto Reel Mobile med 35m slange oppfyller disse nødvendige helse- og sikkerhetskrav i:
 - 2006/42/EF – Maskindirektiv
- og har blitt utformet og produsert etter følgende spesifikasjoner:
 - EN ISO 12100-1:2010
 - EN ISO 13857:2008

Signert av: 

Nick Jaciofano
Group Technical Director, Hazelock Exel.
891 Route des Frères, 69400 Arnas, France
Utstedelsessted: Arnas, France
Utstedelsesdato: 1. Mars 2024

FIN

 **HUOMAUTUS – Lue nämä ohjeet huolellisesti ennen tämän laitteen käyttöä. SÄILYTÄ NÄMÄ OHJEET MYÖHEMPÄÄ TARVETTA VARTEN.**

- Tämä kone on tarkoitettu kotikäyttöön ulkona vain vedellä. Älä käytä mihinkään muuhun tarkoitukseen
- Lapsia on valvottava, etteivät he leiki tällä tuotteella.
- Henkilöt, joiden fyysiset, sensoriset tai mentaaliset kyvyt ovat heikentyneet tai joilla ei ole tarvittavaa tietoa tai osaamista, saavat käyttää tätä tuotetta vain, jos heitä on ohjattu ja opastettu laitteen käyttöön turvallisella tavalla ja he ymmärtävät käyttöönsä liittyvät vaarat.
- Tuotetta eivät saa käyttää osaamattomat henkilöt

tai käyttäjät, jotka eivät ole lukeneet ja sisistäneet käyttöohjeita.

- Jos laitteeseen tehdään tästä tahansa muutoksia, sen vaatumustenmukaisuus ei täyty ja valmistaja vapautuu kaikista vastuista siviili- ja rikosoikeudessa.

Pikavinkit ja -neuvot

- Nus letku ei kelaudu, kokeile seuraavaa:
 - Sulje vesihana ja laske vesi pois letkusta avaamalla letkun suutin/pistooli.
 - Vedä kaikki letkut suoraan linjassa. Kävele takaisin rullalle letkun pään kanssa ja käynnistä kelausmekanismi pitämällä kiinni letkusta lähellä rullaa ja vetämällä letkua hellävaraisesti noin 15 - 30 cm salvan vapauttamiseksi. (Varmista, ettei mikään estä letkua kelausaitimenpölystä ollessa käynnissä).
 - Letku ei kelaudu uudelleen, ellei sitä vedetä hieman (15 - 30 cm) ulos rullasta ja kävellä sitten takaisin kohden rullaa.
 - Käytä rullan sivulla olevaa lukkoa letkun lukitsemiseen, kun letkua ei käytetä.
 - Kasta letkun pää kuumalla vedellä täytettyyn maljaan 30 s ajaksi. Tämä helpottaa letkuliittimien asentamista letkuun.

Automaattikelauksen kokoonpano ja asennus

VALITSE SOPIVA ASENNUSPAIKKA

- Rulla on tarkoitettu ulkoykäyttöön, se ei sovellu käytettäväksi sisällä olevien hanojen kanssa, paitsi käytettynä asianmukaisen sisätilojen hanaliittimen kanssa (osonot: 2304/100-000-784, 2159/100-000-596, 2176/100-000-634, 2177/100-000-645 and 2274/100-000-724, ei pakkauksessa.)

ETUTUJALAN KIINNITYS

- Sijoita kärry niin, että yksi sivulevyistä on itseäsi päin.
- Irrota sivulevy varovasti nostaen. Tee sama toisella puolella, ja laita sitten molemmat levyt sivuun. (Kuvat 1 ja 2)
- Kallista kelaa edestä katsoen hitaasti taaksepäin, kunnes takakahva on maata vasten.
- Vedä etujalka ylöspäin paikalleen. Kuulet naksahduksen, kun jalka on kiinnitetty. (Kuva 3)
- Ota muovijalka (B) ja aseta se etujalkojen päälle. Kohdista metallin ruuviemäli muovijalan reikiin. Kiinnitä muovijalka etujalkaan 10 mm:n ruuvilla(U). (Kuva 4)
- Tukijalan ollessa etuasennossa, ei säilytysasennossa, nota kela taas pystyyn kallistamalla sitä eteenpäin

TARVIKELOKERON KIINNITYS TAAKSE

- Aseta tuotteen takaosa itseäsi päin. Ota tarvikelokero (D) ja kohdista sen alareunan kielekkeet kelan kotelossa oleviin aukkoihin (kuva 5). Paina paikalleen.

- Kohdista molemmat sivukielekkeet omiin aukkoihinsa ja paina alasäpin niin, että ne kiinnittyvät. (Kuva 6)
- Kun painat alasäpin, lokeron pitäisi napsataa kevyesti paikalleen ja pysyä siinä. (Kuva 7)

PYÖRÄAKSELIN JA PYÖRIEN KIINNITYS

- Ota akseliputki (G) ja paina se yhteen akselitaapeista (H). (Kuva 8)
 - Työnnä akseliputki runkoon niin pitkälle, että akseliputkipäiset uuloonsa. Kiinnitä akseliputkiputku mukaisesti kääntämällä. (Kuva 9)
 - Ota toinen akseliputkia ja paina se akseliputken ulos tulevaan päähän.
 - Kiinnitä akseliputkia kuvan mukaisesti kääntämällä. (Käännä yhtä myötäpäivään, toista vastapäivään.) (Kuva 10)
 - Lukitse akseliputkipäiset kahdella 13 mm:n ruuvilla (R). (Kuva 11)
- ### ÄLÄ KIRISTÄ LIIKAA!
- Aseta iso pyörä (J) akseliputtipaivi kuvan mukaisesti (varmistaa, että litteä puoli tulee sisäänpäin kohti runkoa). (Kuva 12)
 - Kiinnitä rengaskiinnikkeellä (M) ja 19 mm:n ruuvilla (S). (Kuvat 13 ja 14)
 - Kohdista pyörän kapselin (K) 4 kielekettä oikeisiin kohtiin ja paina kapseli kiinni pyörään. (Kuva 15)
 - Tee sama kärryn toisella puolella.

VETOKAHVAN KIINNITYS

- Ota 2 vetokahvan sovitinta (I) ja paina ne tarvikelitteeneseen (F) niin, että ne napsahtavat. (Kuva 16)
- Aseta vetokahva (E) kuvan suuntaisesti (kuva 17), paina tarvikelitteeneseen ja kiinnitä kahdella 19 mm:n ruuvilla (S). (Kuva 18)
- **VINKKI:** Kahvakokoonpanon täytyy olla oikeassa asennossa, jotta se sopii tarvikelitteen taskun kielekkeisiin.
- Löysää kotelossa olevien pitimien 2 muovirengasta ja irrota ne. (Kuva 19)
- Kohdista kahvan putkien (L) lovi kotelon pitimiin ja kiinnitä putket painamalla. Varo vahingoittamasta kärryn muovisia hampaita. (Kuva 20) (Tunnet aluksi jonkun verran vastusta, kun putket painuvat ohi lukitusurien.)
- Laita muovirenkaat takaisin putkien päälle. (Kuva 21)
- **VINKKI:** Jätä muovirenkaat löysälle siksi aikaa, kun teet seuraavat vaiheet.
- Ota koottu muovikahva ja paina se kahvan putkiin perille asti. (Kuva 22)
- Käännä kahvan putkia niin, että kohopisteet ovat poispäin tarvikelitteen kookusta. Kiinnitä putket kahdella 38 mm:n ruuvilla (T). (Kuva 23)
- **VINKKI:** Kahvan putkien ja tarvikelitteen reikiin täytyy olla kohdakkain, jotta ruuvit voi kiinnittää.
- Säädä kahva sopivalle korkeudelle ja kiinnitä se sitten paikalleen kiristämällä muovirenkaat tukevasti pitimiin. (Kuva 24)

LETKUN JA LIITTIMIEN LIITTÄMINEN

Jos letku on liian lyhyt yltääkseen hanaan, vaihda se korkealaatuiseen 12,5 mm:n (½") letkuun.

Letkun liittämisen:

- Aseta kärry niin, että puoli, jolla ei ole lapsilukkoa, on itseäsi päin.
- Letkuliittimen levyä pitää paikallaan kaksi ruuvia. Irrota nämä ruuvit. (Kuva 25)
- ⚠ **ÄLÄ koskaan yritä irrottaa kahta mustaa turvavuolia**
- Irrota letkuliitin. (Kuva 26) Syötä letku aukon läpi. Ruuvaa letkumutteri irti letkuliittimestä ja liu'uta se letkun päälle. (Kuva 27)
- Työnää letkun päitä hammastettuun aukkoon ja kiristä mutteri. Varmista, että työnää letkun liittimeen perille asti. (Kuva 28)
- Laita letkuliitin takaisin Auto Reel Mobileen ja kiristä molemmat ruuvit. (Kuva 29)
- Kiinnitä sivulevyt takaisin varmistaen, että ne napsahtavat paikalleen. (Kuva 30)
- Kiinnitä letkupaähän liitin (O) letkun vapaaseen päähän. (Kuva 31) Kiinnitä vesisulkuliittimeen (P) kastuletkuun kärryn suulle. (Kuva 32) Liitä mukana toimitettu suutin (Q) vesisulkuliittimeen. (Kuva 33)

VINKKI: Letkuliittimien kiinnitys voi helpottaa upottamalla letkun pään kullholliseen kuumaan vettä 30 sekunniksi.

AUTO REEL MOBILE ASENNUS

- Kiinnitä kiertellinen hanalaitin (N) hanaan ja liitä letku siihen letkupaähän liittimellä. (Kuva 34)
- Avaa hana ja laske vettä kelan läpi ennen ensimmäistä käyttökertaa. Tarkista vuodot ja kiristä letkuliittimiä tarvittaessa

KÄRRYN KÄYTTÖ

- Vedä letku ulos ottamalla kiinni letkun päästä ja kävelemällä pois päin kärrystä.
- ⚠ **VINKKI:** Jotta kärry ei kaadu, varmista, että se on kohtisuorassa kulkusuuntaasi nähden, kun kävelet pois päin kärrystä letkun kanssa.
- Rullassa on automaattinen salpa pitämään letkua paikallaan millä tahansa tarvittavalla käyttöpiudella. Letku voidaan asettaa maahan, eikä se kelaudu.
- Jos tarvitset lisää letkua, vedä letkua ulos tarpeen mukaan.

⚠ **VINKKI:** Älä yritä vetää pidemmälle kuin mihiin letku yltää tai kärry liikkuu/kaatuu.

- Kelaa letkua vetämällä hellävaroen letkua 15 - 30 cm ulos rullalta lukitusmekanismin vapauttamiseksi. Kävele kohden rullalla. Pidä aina kiinni letkun päästä letkun kelautuessa. Jos sinulla on ongelmia, kokeile seuraavaa:
Sulje vesihanaja ja anna veden virrata ulos letkusta avaamalla suutin/pistooli.
Kävele takaisin rullalle letkun pään kanssa ja käynnistä kelausmekanismi pitämällä kiinni letkusta lähellä letkua ja vetämällä letkua hellävaroisesti noin 15 - 30 cm salvan vapauttamiseksi.

(Varmista, ettei mikään estä letkua kelaustoimenpiteen ollessa käynnissä).

⚠ TÄRKEÄÄ: LETKUN PÄÄ ON KÄVELTÄVÄ TAKAISIN RULLALLE.

TURVALUKON KÄYTTÖ

- Käytä turvalukkoa rullan sivussa olevalla säätimellä.
- Turvalukossa on kaksi toimintoa:
Estää letkun vetämisen ulos sen ollessa täysin uudelleenkelattu.
Estää tahattoman uudelleenkelauksen letkun ollessa käytössä.
- Lukitse kääntämällä säädintä kohden (riippulukko kiinni) symbolia (kuva 35). Vapauta lukitus kääntämällä säädin osoittamaan kohden (riippulukko auki) symbolia.
- Lisäturvallisuutta varten lukitse aina valvomaton rulla.

KÄRRYN SÄILYTYS

- Kahvassa on kaksi säilytyspistettä liitospäätarvikkeille. (Kuva 37)
- Letkua voidaan säilyttää muovisen vetokahvan koukkuu käyttäen. (Kuva 38)
- Kärryn takana on säilytyslokero varaletkuliittimille yms. (Kuva 39)

Turvallisuus

Älä käytä turvalukkoa rullan kääntäessä.

⚠ TÄRKEÄÄ: estääksesi vauriot ja loukkaantumiset:

- ⚠ **Älä** koskaan yritä irrottaa letkua rullasta.
- ⚠ Päästä irti letkusta kelauksen aikana. Kävele aina takaisin rullalle pitäen kiinni letkusta.
- ⚠ Aseta sormia tai esineitä rullan letkuaukkoon käytön aikana.
- ⚠ Yritä poistaa ruuveja mistään osasta tuotetta. VAARA: tämä tuote sisältää esikieristetyä jousen.
- ⚠ Poista kuulapysäytintä kasteluletkuista.

TEE:

- ⚠ Varoista kärry talveksi niin, ettei pakkanen vaurioita sitä.
- ⚠ Sulje vesihanaja ja poista paine letkusta, kun sitä ei käytetä.

Automaattirullasi vaurioitumisen estämiseksi talvikauden aikana on suositeltavaa poistaa liika vesi letkuputkesta.

Tämä voidaan tehdä suorittamalla seuraavat vaiheet:

1. Irrota syöttöletku vesihanasta
2. Aseta syöttöletkun pää maahan
3. Vedä letku kokonaan ulos varmistaen letkupaähän liittimen olevan suljettu ja kela siten letku täysin sisään
4. Liika vesi tulee ulos syöttöletkusta
5. Toista vaihe 3 useita kertoja
6. Liitä syöttöletkun pää tiivertämättömään säilytyspisteeseen (kuva 38).

Poistamalla liika vesi automaattirullasta se on kevyempi kuljettaa sisälle talveksi. Lisäksi veden tyhjennys pienentää riskiä veden jäämisestä rullan

sisällä.

Vianmääritys

Automaattikelauksen aktivointi

- Letkua on vedettävä rullasta 15 - 30 cm. Jos vetopitus on tätä pienempi tai suurempi, letku ei kelaudu automaattisesti. Helpoin tapa käynnistää automaattikelauks on vetää letkua hellävaroen rullan luona.

Kärryn paikalleen kiinnitys

- Jos kärryä ei liikuttella, se voidaan kiinnittää paikalleen työntämällä etukojan läpi maapiikit.

Vuodot

- Poista sivulevy ja kiristä letkun rullaan kiinnittävä mutteri (kuva 3c).
- Kiristä mutteri letkupaähän liittimessä
- Kiristä mutteri veden sulkuliittimessä.

Letkun vaihto

- Jos kastuletku vaurioituu, älä missään tapauksessa yritä korjata sitä. Ota yhteys Hozelock-asiakaspalveluun apua varten.

Automaattinen kelausmekanismi

- Jos automaattikelauksena tulee vika, älä yritä korjata tai purkaa sitä. Tämä koskee myös takuuajan ulkopuolista aikaa. Ota yhteys Hozelock-asiakaspalveluun apua varten.

Varaosat ja tarvikkeet

- Katso varaosat ja tarvikkeet käymällä osoitteessa: www.hozelockservice.com

Neuvo

www.hozelock.com

Takuu

- Auto Reel on 2 vuoden takuu koskien valmistus- ja materiaalivikojä.
- 2 vuoden takuu + 3 vuotta rekisteröitymällä Hozelockin kotisivuilla. Rekisteröityminen, ohjeet ja ehdot www.hozelock.fi/takuu
- Säilytä ostokuitti: www.hozelock.com

Tekniset tiedot*

	Malli
	100-100-488
Nettopituus	35m
Nettopaino	16,5 kg
Tmax	40°C
Pmax	10 bar / 1 MPa / 145psi

*Oikeus teknisten tietojen muutoksiin pidätetään.

Vaatimustenmukaisuusvakuutus

EN ISO/IEC 17050-1:2010 mukainen

Hozelock Exel vakuuttaa, että lähetettäessä valmistuspaikasta seuraavat Hozelock-automatitruillamallit:

- 100-100-488 – Auto Reel Mobile 35 m:n letkulla täyttävät oleelliset terveys- ja turvallisuusvaatimukset:
 - 2006/42/EY – Konedirektiivi
- ja ovat suunniteltu ja valmistettu seuraavien teknisten vaatimusten mukaan:
- EN ISO 12100-1:2010
 - EN ISO 13857:2008

N. Iacifano

Aller kirjoitus: _____
Nick Iacifano
Group Technical Director, Hozelock Exel.
891 Route de Frères, 69400 Arnas, France
Julkaisupaikka: Arnas, France
Julkaisupvm: 01. Maaliskuu 2024

DK

FORSIGTIG – Læs denne brugsanvisning omhyggeligt igennem, inden maskinen tages i brug. GEM DENNE VEJLEDNING TIL SENERE BRUG.

- Denne maskine er kun beregnet til udendørs brug med vand i hjemmet. Må ikke bruges til noget andet formål.
- Børn skal overvåges for at sikre, at de ikke leger med apparatet.
Denne maskine kan anvendes af personer med nedsatte fysiske, sensoriske eller mentale evner, eller som har manglende erfaring og viden, hvis de er under opsyn eller instrueres i brugen af maskinen på sikker vis og forstår risikoen for farer i forbindelse hermed.
- Ufaglerede personer eller personer, der ikke har læst og forstået instruktionerne i vejledningen, må ikke anvende maskinen.
- Hvis der foretages ændringer af apparatet, bliver overensstemmelseserklæringen ugyldig, og producenten frites for alt ansvar i henhold til civil- og strafferetlig lov.

Hurtige tips og råd

- Hvis slangen ikke vil rulle tilbage, skal du forsøge følgende:
Sluk for hansen og lad vandet løbe ud af slangen ved at åbne for slangemundstykke/-pistolens.
Gå tilbage til rullen med enden af slangen og udløs oprulningsmekanismen ved at tage fat i slangen tæt på rullen og forsigtigt trække slangen ca. 15-30cm tilbage for at udløse låsepalen.
(Tjek, at der ikke er noget, der blokerer slangen, mens oprulningsproceduren er i gang.)
- Slange vil ikke rulle tilbage, medmindre den trækkes lidt (15-30cm) væk fra rullen og derefter føres tilbage mod rullen.

- Brug låsen på siden af rullen til at fastlåse slangen, når den ikke er i brug
- Dyp slangens ende i en skål med varmt vand i 30 sek. for at gøre det nemmere at påsætte slangekonnektorerne.

Samling og installation af Auto Reel

VÆLG EN PASSENDE POSITION FOR INSTALLATION

- Rullen er designet til udendørs brug og er ikke beregnet til brug med indendørs vandhaner, med mindre der bruges en behørig indendørs vandhankobling (Varenr.: 2304/100-000-784, 2159/100-000-596, 2176/100-000-634, 2177/100-000-645 and 2274/100-000-724, som ikke medleveres.)

MONTERING AF FORFODEN

- Anbring vognen, så den ene af sideskiverne vender ind mod dig.
- Fjern forsigtigt sideskiven. Gentag dette på den anden side, og læg dem fra dig. (Fig. 1 & 2)
- Med slangeviklingens front vendt mod dig skal du hælde vognen bagud, så håndtaget bagpå hviler på jorden.
- Træk forfoden det opad i position. Der høres et klik, når foden er på plads. (Fig. 3)
- Tag plastikfoden (B), og sæt den på det forfoden. Juster skruhullerne på metallet med hullerne på plastfoden.
- Brug 10 mm bolte (U) til at fastgøre plastfoden til det forfoden. (Fig. 4)
- Vip huset fremad igen ved at tage fat i foden fremad, så huset igen vender opad.

MONTERING AF TILBEHØRSBAKKEN BAGPÅ

- Produktet skal nu vende bagsiden ind mod dig. Tag tilbehørsbakken (D), og sæt de midterste tappe i bunden ned i de tilsvarende riller i huset (fig. 5). Tryk den på plads.
- Bring de to sidetappe ud for de tilsvarende riller, og tryk bakken ned. (Fig. 6)
- Når man trykker ned på bakken, skulle den gerne klikke på plads og blive siddende. (Fig. 7)

PÅSÆTNING AF HJULAKSLER OG HJUL

- Tag akselspindlen (G), og skyd det ind i en af akseltapperne (H) (Fig. 8)
- Før akselspindlen ind i huset, indtil akseltappen er inde i fordybningen. Drej akseltappen som vist for at sætte den fast. (Fig. 9)
- Tag den øvrige akseltapp, og tryk den ind på den ende af akselspindlen, der stikker ud
- Drej akseltappen som vist for at sætte den fast. (en med uret, en mod uret) (fig. 10)
- Brug 13 mm-skruer (R) x 2 til at holde akseltapperne på plads. (Fig. 11)

⚠ SPÆND IKKE FOR HÅRDT TIL!

- Anbring det store hjul (J), som vist, på akseltappen (den flade side skal vende indad mod huset). (Fig.12)

- Det skal låses med hjulstoppet (M) og en 19 mm-skruer (S). (Fig. 13 & 14)
- Bring de 4 tappe på hjulkapslen (K) ud for hjulet, og tryk kapslen på hjulet. (Fig. 15)
- Gentag alt dette på den anden side af vognen.

MONTERING AF KØREHÅNDETAGE

- Tag de 2 x adaptorer til kørehåndtaget (I), og tag dem ind i tilbehørsdelen (F), så de klikker på plads. (Fig. 16)
- Vend kørehåndtaget (E) som vist (fig. 17), sæt det på tilbehørsdelen, og lås det med 19 mm-skruer (S) x 2. (Fig. 18)
- **TIP: Det samlede håndtag skal placeres, så det passer til de to riber i fordybningen i tilbehørsdelen.**
- Løsn de 2 plasticomløbere i husets klemmer, og fjern dem (fig. 19)
- Bring udsparingen på de 2 x håndtagsrør (L) ud for husets klemmer, og tryk dem begge ned. På nu ikke at beskadige plastiktænderne på vognen. (Fig. 20) (Der vil være nogen modstand i begyndelsen, mens rørene passerer låseriberne).
- Sæt nu plasticomløberne oven på rørene. (Fig. 21)
- **TIP: Spænd ikke omløberne til, før nedenstående trin er udført.**
- Tag det samlede plastic håndtag, og tryk det helt ned på håndtagsrørene. (Fig. 22)
- Drej håndtagsrørene, så de hævede styrehuller vender væk fra der hvor tilbehørsdelen er påsat. Lås rørene med 38 mm-skruer (T) x 2. (Fig. 23)
- **TIP: Hullerne i håndtagsrørene og tilbehørsdelen skal være ud for hinanden for at kunne skrues skrueerne i.**
- Indstil håndtaget i den ønskede højde, og spænd plasticomløberne om klemmerne for at låse. (Fig. 24)

TILSLUTNING AF FØDESLANGEN OG FITTINGS

Hvis den medleverede fødeslange er for kort til at nå hen til vandhanen, kan den udskiftes med en 12,5-mm (½") slange.

Montering af fødeslangen:

- Anbring vognen, så siden uden børnelåsen vender ind mod dig.
- To skruer holder pladen på slangens fatning på plads. Fjern disse to skruer. (Fig. 25)
- **⚠ De andre to sorte låseskruer må ALDRIG fjernes!**
- Fjern slangefatningen. (Fig. 26) Før slangen igennem åbningen, skru slangemøtrikken af slangefatningen, og før denne ind på slangen. (Fig. 27)
- Før slangens ende ind i indgangstænderne, og spænd møtrikken. Sørg for at slangen er ført helt ind i fatningen. (Fig. 28)
- Sæt slangefatningen tilbage i den mobile slangeautomat, og spænd de to skruer. (Fig. 29)
- Sæt sideskiverne på igen, og sørg for at de er klikket på plads. (Fig. 30)

- Sæt koblingen (O) på enden af vandslangen. (Fig. 31) Sæt vandstopomløberen (P) på vandslangen ved vognens munding. (Fig. 32) Sæt det medleverede dyssemundstykke (Q) på vandstopkonnektoren. (Fig. 33)
- **TIP: Man kan dyppe slangen i noget varmt vand i 30 sekunder for at lette påsætningen af slangefatningerne.**

INSTALLATION AF DEN MOBILE SLANGEAUTOMAT

- Sæt den gevindskårne hanefatning (N) på vandhanen, og forbind fødeslangen til den med slangefatningen. (Fig. 34)
- Luk op for hanen, og lad vandet løbe rundt i slangespølen, inden automaten benyttes første gang. Tjek for lækager, og stram slangefatningerne om nødvendigt.

BRUGEN AF VOGNEN

- Tag fat i slangen for at trække den ud, og gå afsted fra vognen.
- **⚠ TIP: For at undgå at vognen vælter skal man sørge for at vende den i den retning man går afsted fra den med slangen.**
- Rullen har en automatisk låsepalle, der holder slangen på plads, så den kan bruges i en hvilken som helst længde. Slangen kan placeres på jorden og vil ikke rulle tilbage.
- Hvis mere slange er påkrævet, trækkes der blot mere ud.
- **⚠ TIP: Træk ikke slangen længere ud, end dens begrænsning, så vognen ikke kører med eller vælter.**
- For at rulle slangen tilbage trækkes den forsigtigt 15-30cm væk fra rullen for at frigøre låsemekanismen. Gå tilbage mod rullen. Hold altid fat i slangeenden, mens den ruller tilbage. Hvis det er svært at gøre dette, så prøv at:
 - Sluk for hanen og lad vandet løbe ud af slangen ved at åbne for slangemundstykket/-pistolten.
 - Gå tilbage til rullen med enden af slangen og udløsrulningsmekanismen ved at tage fat i slangen tæt på rullens og forsigtigt trække slangen ca. 15-30cm tilbage for at udløse låsepallen.
 - (Tjek, at der ikke er noget, der blokerer slangen, mens oprulningsproceduren er i gang.)

⚠ VIGTIGT! SLANGEENDEN SKAL FØRES (GÅS) TILBAGE TIL RULLEN.

SÅDAN ANVENDES SIKKERHEDSLÅSEN

- Aktivér sikkerhedslåsen ved hjælp af skiven på siden af rullen.
- Sikkerhedslåsen har to funktioner:
 - Den stopper slangen i at blive trukket ud, når den er helt genoprukket
 - Den stopper uforståelig oprulning af slangen, når den er i brug.
- Den låses ved at dreje skiven mod (hængelås lukket) symbolet (Fig. 35). Den åbnes ved at dreje skiven, så den peger mod (hængelås åben) symbolet (Fig. 36).
- For ekstra sikkerhed skal rullen altid låses, når den

ikke er under opsyn.

OPBEVARING AF VOGNEN

- Der er to steder, man kan anbringe tilbehør på håndtaget til opbevaring af slange og tilbehør. (Fig. 37)
- Fødeslangen kan opbevares ved at benytte krogen på plasticørehåndtaget. (Fig. 38)
- Der er også en opbevaringsbakke bagpå til opbevaring af reservefatninger osv. (fig. 39)

Advarsel

Sikkerhedslåsen må ikke aktiveres, mens rullen rejer vognen.

⚠ **VIGTIG: For at forhindre personskade eller produktbeskadigelse:**

MAN MÅ IKKE:

- ⚠ At slippe slangen under indrulning. Altid at gå tilbage mod tromlen, mens du holder fast i slangen.
- ⚠ At anbringe fingre eller genstande i tromlens slangeåbning under betjening.
- ⚠ At forsøge at fjerne skrueerne fra nogen af produktets dele. FARE: Dette produkt indeholder en forstærket fjeder.
- ⚠ Fjern kuglestoppet fra vandslangen.

MAN SKAL:

- ⚠ Sæt vognen indendørs om vinteren for at forhindre frostskaade.
- ⚠ At slukke for vandhanen og fjerne trykket fra slangen, når den ikke er i brug.

For at forhindre at din Auto Reel bliver beskadiget i løbet af vintermånederne, anbefales det, at overskydende vand ledes ud af slangen. Dette kan gøres ved at udføre nedenstående anvisning:

1. Afbryd slangen fra vandhanen
 2. Anbring enden af slangen på jorden
 3. Træk hele slangen ud, og sørg for at enden af slangen dvs. forbindelsen er 'lukket'. Herefter kan du trække slangen tilbage i boksen.
 4. Overskydende vand vil løbe ud af slangen
 5. Gentag trin 3 flere gange
- Tilslut tilførselsslangens ende til det punkt, der er designet til ikke at dryppe (Fig. 38).

Ved at fjerne det overskydende vand fra din Auto Reel, vil den ikke kun blive lettere at transportere inden for i løbet af vinteren, men det vigtigste er, at den vil mindske risikoen for at vand fryser til inde i spolen.

Fejlfinding

Aktivering af Auto-Rewind

- Slangen skal trækkes mellem 15cm til 30cm ud af rullen, hvis der trækkes mindre eller mere end dette, vil slangen ikke automatisk rulle tilbage. Den nemmeste måde at udløse auto-rewind på er ved at trække forsigtigt i slangen ved rullen.

Fastgørelse af vognen i position

- Hvis vognen skal stå på samme sted altid, kan der stikkes spyd igennem foden foran for at holde vognen på plads.

Lækager

- Fjern sideskiven og tilspænd møtrikken, der kobler slangen til rullen
- Tilspænd møtrikken på slangeendekoblingen
- Tilspænd møtrikken på vandstopkoblingen

Udskiftning af slange

- Hvis vandingslangen bliver beskadiget, må man under ingen omstændigheder forsøge at reparere den. Kontakt Hozelock forbrugerservice (consumer services) for hjælp.

Auto Reel-mekanisme

- Hvis Auto Reel-mekanismen går i stykker, må man ikke, selv udenfor garantiperioden, selv forsøge at reparere den eller skille den ad. Kontakt Hozelock forbrugerservice (consumer services) for hjælp.

Reservevede og tilbehør

- For reservevede og tilbehør besøg venligst www.hozelockservice.com

Gode råd

www.hozelock.com

Garanti

- Denne Auto Reel er garanteret i 2 år mod fejl, der skyldes fejlbehæftet fremstilling eller materialer. *2 års garanti + 3 års tillægsgaranti ved registrering på Hozelocks hjemmeside. Registrering, regler og vilkår: www.hozelock.dk/garanti
- Gem din købskvittering: www.hozelock.com

Tekniske data*

	Model
	100-100-488
Slangelængde	35m
Nettovægt	16,5 kg
Tmax	40°C
Pmax	10 bar / 1 MPa / 145psi

*Med forbehold for tekniske ændringer

Overensstemmelseserklæring

I henhold til EN ISO/IEC 17050-1:2010

Hozelock Exel erklærer, at når de forlader vores produktionssted, overholder følgende Hozelock Auto Reel modeller:

- 100-100-488 – Auto Reel Mobile med 35 m slange de væsentligste sundheds- og sikkerhedskrav i:
 - 2006/42/EF – Maskindirektiv
- og er blevet designet og fremstillet til følgende specifikationer:

- EN ISO 12100-1:2010
- EN ISO 13857:2008

Underskrevet af: 

Nick Iacifano

Group Technical Director, Hozelock Exel.
891 Route des Frênes, 69400 Arnas, France
Udstedelsessted: Arnas, France
Udstedelsesdato: 1. Marts 2024

P

 **CUIDADO – Leia estas instruções com atenção antes de utilizar esta máquina. Guarde estas instruções para referência futura.**

- Esta máquina foi concebida para uso doméstico, exterior e apenas com água. Não utilize para qualquer outro propósito.
- As crianças devem ser supervisionadas para garantir que não brincom com este produto.

Este produto pode ser utilizado por pessoas com capacidades físicas, sensoriais ou mentais reduzidas ou falta de experiência e conhecimento, desde que tenham sido supervisionadas e instruídas no que diz respeito à utilização da máquina de forma segura e compreendam os riscos envolvidos.

- A utilização por pessoas sem capacidade, ou que não tenham lido e compreendido as instruções do manual, é proibido.
- Quaisquer modificações feitas ao aparelho tornarão a Declaração de Conformidade nula e retirarão do fabricante qualquer responsabilidade de acordo com a lei civil e criminal.

Sugestões e dicas rápidas

- Se a mangueira não se desbobinar, tente o seguinte: Feche a torneira e deixe drenar a água da mangueira, abrindo para tal o bocal / pistola. Caminhe em direção à bobina com a extremidade da mangueira e accione o mecanismo de rebobinagem, pegando para tal na secção de mangueira mais próxima da bobina e puxando levemente por ela até fazer sair cerca de 15 a 30 cm, libertando assim a garra de tração. (Certifique-se de que nenhum objecto está a obstruir a mangueira enquanto o processo de rebobinagem está activado).
- A mangueira não se desbobinará a não ser que puxe por ela uma pequena distância (15 a 30 cm) para fora da bobina, voltando a empurrá-la em direcção à bobina.
- Utilize o travão que se encontra na parte lateral da mangueira para travar a mangueira quando não estiver a utilizá-la
- Mergulhe a ponta da mangueira em água quente durante 30 s para que seja mais fácil encaixá-la nos conectores.

Montagem e instalação da bobina automática auto reel

SELECIONE UMA POSIÇÃO ADEQUADA PARA A INSTALAÇÃO

Fig.1

- A bobina foi concebida para utilizar ao ar livre e não é própria para utilizar com torneiras de interior, a não ser que seja usada com um Conector para Torneira de Interior apropriado (Peça n.º: 2304/100-000-784, 2159/100-000-596, 2176/100-000-634, 2177/100-000-645 and 2274/100-000-724, não incluída)

INSTALAR A PERNA DIANTEIRA

- Posicione o carrinho de forma que um dos discos laterais fique virado para si.
- Suavemente, levante e remova o disco lateral. Repita a operação no lado oposto e coloque ambos os discos de parte. (Figs. 1 e 2)
- Com a parte da frente da bobina virada para si, incline um pouco para trás até que a pega traseira fique assente no chão.
- Puxe a perna dianteira para cima até ficar em posição. Irá ouvir um estalido assim que a perna esteja fixada. (Fig. 3)
- Pegue no pé de plástico (B) e coloque-o na perna dianteira. Alinhe os orifícios dos parafusos no metal com os orifícios no pé de plástico.
- Utilize parafusos de 10 mm (U) para fixar o pé de plástico à perna dianteira. (Fig. 4)
- Segurando a perna na posição avançada, não recalcida, incline a bobina de novo para a frente, para que fique na vertical.

INSTALAR O CESTO TRASEIRO PARA

ACESSÓRIOS

- Com a parte de trás do produto virada para si, pegue no cesto para acessórios (D) e insira as abas centrais inferiores nas respetivas ranhuras da caixa (Fig. 5). Empurre até que fiquem no devido lugar.
- Alinhe as duas abas laterais com as respetivas ranhuras e pressione para as encaixar. (Fig. 6)
- À medida que pressiona o cesto, este deve encaixar ligeiramente no devido lugar e ficar preso. (Fig. 7)

PRENDER O EIXO DAS RODAS E AS RODAS

- Pegue do tubo do eixo (G) e empurre-o para dentro de um dos semieixos (H) (Fig. 8)
- Insira o tubo do eixo na caixa até que o semieixo fique localizado na bolsa. Gire o semieixo conforme ilustrado para o fixar. (Fig. 9)
- Pegue no semieixo restante e empurre para a extremidade saliente do tubo do eixo.
- Gire o semieixo conforme ilustrado para o fixar. (uma vez no sentido dos ponteiros do relógio, uma vez no sentido contrário ao dos ponteiros do relógio) (Fig. 10)
- Utilize dois parafusos de 13 mm (R) para fixar e bloquear os semieixos. (Fig. 11)

△ NÃO APERTE EM DEMASIA!

- Posicione a roda grande (J) conforme ilustrado no semieixo (certifique-se de que a parte plana fica virada para dentro, na direção da estrutura principal). (Fig. 12)
- Fixe utilizando o retentor da roda (M) e o parafuso de 19 mm (S). (Figs. 13 e 14)
- Alinhe as quatro abas nas bordas das rodas (K) e carregue sobre as rodas. (Fig. 15)
- Repita a operação para o lado oposto do carrinho.

INSTALAR A PEGA DE REBOQUE

- Pegue nos dois adaptadores da pega de reboque (I) e empurre para os encaixar no compartimento para acessórios (F) até ouvir um estalido. (Fig. 16)
- Oriente a pega de reboque (E) conforme ilustrado (Fig. 17) e, em seguida, instale-a no compartimento para acessórios e fixe-a utilizando dois parafusos de 19 mm (S). (Fig. 18)
- **SUGESTÃO: o conjunto da pega tem de ser posicionado para colocar as duas nervuras dentro da bolsa do compartimento para acessórios.**
- Desaperte os dois anéis de plástico das fixações da caixa e remova-os. (Fig. 19)
- Alinhe a ranhura presente nos dois tubos da pega (L) com as fixações da caixa e pressione cada um deles para encaixar. Tenha cuidado para não danificar os dentes de plástico do carrinho. (Fig. 20) (Pode contar com alguma resistência inicial, à medida que os tubos passam pela nervura de bloqueio.)
- Coloque de novo os anéis de plástico sobre os tubos. (Fig. 21)
- **SUGESTÃO: deixe os anéis desapertados até concluir os passos seguintes.**
- Pegue na pega de plástico montada e pressione-a sobre os tubos da pega até que cheguem ao fundo. (Fig. 22).
- Rode os tubos da pega de forma que os pontos elevados fiquem virados afastados do gancho presente no compartimento para acessórios. Fixe os tubos com dois parafusos de 38 mm (T). (Fig. 23)
- **SUGESTÃO: os orifícios nos tubos da pega e no compartimento para acessórios têm de ser alinhados antes de instalar os parafusos.**
- Ajuste a pega até à altura pretendida e aperte os anéis de plástico na fixação para fixar. (Fig. 24)

LIGAR A MANGUEIRA DE ALIMENTAÇÃO E OS ACESSÓRIOS

Se a mangueira de alimentação fornecida for demasiado curta e não chegar à torneira, substitua-a por uma mangueira de 12,5 mm (1/2") de boa qualidade.

Prender a mangueira de alimentação:

- Posicione o carrinho de forma que o lado sem o bloqueio para crianças fique virado para si.
- Dois parafusos seguram a placa do conector da mangueira no devido lugar. Remova estes dois parafusos. (Fig. 25)

△ **NUNCA tente remover os outros dois parafusos de**

segurança pretos!

- Remova o conector da mangueira. (Fig. 26) Insira a mangueira pela a abertura e, em seguida, desaperte a porca da mangueira do conector da mangueira e deslize-a sobre a mangueira. (Fig. 27)
- Empurre a extremidade da mangueira para os dentes de entrada e aperte a porca. Certifique-se de que a mangueira está totalmente inserida no conector. (Fig. 28)
- Coloque de novo o conector da mangueira no enrolador automático Auto Reel Mobile e aperte os dois parafusos. (Fig. 29)
- Instale de novo os discos laterais, certificando-se de que encaixam no devido lugar. (Fig. 30)
- Prensão o conector da extremidade da mangueira (O) à extremidade livre da mangueira de entrada. (Fig. 31) Prensão o conector do bloqueio de água (P) à mangueira de irrigação na entrada do carrinho. (Fig. 32) Ligue o bocal (Q) fornecido ao conector do bloqueio de água. (Fig. 33)

SUGESTÃO: mergulhe a extremidade da mangueira num recipiente com água quente durante 30 segundos para facilitar a instalação nos conectores da mangueira.

INSTALAR O ENROLADOR AUTOMÁTICO AUTO REEL MOBILE

- Prensão o conector rosçado da torneira (N) na torneira e ligue a mangueira de alimentação ao mesmo com o conector da extremidade da mangueira. (Fig. 34)
- Abra a torneira e deixe a água correr pela bobina antes da primeira utilização. Verifique se há fugas e, se necessário, aperte de novo as ligações da mangueira.

UTILIZAR O CARRINHO

- Para puxar a mangueira para fora, segure a extremidade da mangueira e afaste-se do carrinho.
- ⚠ **SUGESTÃO: para evitar que a unidade tombe, certifique-se de que o carrinho está virado para a sua direcção de deslocação enquanto se afasta da unidade com a mangueira.**
- A bobina tem um travão automático para manter a mangueira em posição com qualquer comprimento de mangueira desejado. A mangueira pode ser colocada no chão, e não se enrola de novo.
- Se for necessário um comprimento maior de mangueira, basta puxar por ela.
- ⚠ **SUGESTÃO: não tente puxar a unidade para além do limite de comprimento da mangueira. Se o fizer, esta irá mover-se/tombar.**
- Para rebobinar a mangueira, basta puxar por ela levemente, retirando da bobina um comprimento de 15 a 30 cm, para desengatar o mecanismo de travagem. Caminhar em direcção à bobina. Segurar sempre na extremidade da mangueira enquanto esta se enrola novamente. Caso tenha dificuldade em fazer esta manobra, tente o seguinte: Feche a torneira e deixe drenar a água da mangueira, abrindo para tal o bocal / pistola. Caminhar em direcção à bobina com a extremidade

da mangueira e accione o mecanismo de rebobinagem, pegando para tal na secção de mangueira mais próxima da bobina e puxando levemente por ela até fazer sair cerca de 15 a 30 cm, libertando assim a garra de tração. (Certifique-se de que nenhum objecto está a obstruir a mangueira enquanto o processo de rebobinagem está activado).

⚠ **IMPORTANTE: A EXTREMIDADE DA MANGUEIRA DEVE SER "CAMINHADA" EM DIRECÇÃO À MANGUEIRA.**

UTILIZAÇÃO DO TRAVÃO DE SEGURANÇA

- Para fazer funcionar o travão de segurança, utilize o disco que se encontra na parte lateral da bobina.
- O travão de segurança tem duas funções: Não lhe permite puxar pela mangueira quando esta está completamente desenrolada. Impede o enrolamento accidental da mangueira enquanto esta está a ser utilizada.
- Para travar, rode o disco em direcção ao símbolo (cadeado fechado) (Fig. 35). Para destravar, rode o disco até apontar para o símbolo (cadeado aberto) (Fig. 36).
- Por uma questão de segurança, trave a bobina sempre que não esteja a vigiá-la.

ARMAZENAMENTO DO CARRINHO

- Há dois pontos de colocação de acessórios na pega para acondicionamento dos acessórios da extremidade da mangueira. (Fig. 37)
- A mangueira de alimentação de entrada pode ser acondicionada utilizando o gancho que se encontra na pega de reboque de plástico. (Fig. 38)
- Também há um cesto de acondicionamento na parte de trás, para acondicionamento de conectores sobresselentes, etc. (Fig. 39)

Segurança

Não opere o fecho de segurança quando o rolo estiver a girar.

⚠ IMPORTANTE

Para evitar danos ou ferimentos:

NÃO FAÇA O SEGUINTE:

- ⚠ NÃO largue a mangueira enquanto se estiver a rebobinar. Caminhe sempre em direcção à bobina, segurando na mangueira.
- ⚠ NÃO coloque dedos ou objectos na abertura de entrada da mangueira na bobina, durante a sua operação
- ⚠ Tente remover os parafusos de qualquer parte do produto. PERIGO: Este produto contém uma mola pré-tensionada.
- ⚠ Remova a paragem em bola da mangueira de água

FAÇA O SEGUINTE:

- ⚠ No inverno, guarde o carrinho para evitar danos provocados por gelo.
- ⚠ Feche a torneira quando não estiver a utilizar o sistema.

Para evitar a danificação no enrolador

automático durante os meses de inverno, é aconselhável que o excesso de água seja expelido da mangueira.

Insto pode ser feito seguindo as etapas:

1. Desligue a extremidade de alimentação da mangueira da torneira
2. Coloque a extremidade do tubo de alimentação no chão
3. Retire toda a mangueira garantindo que a conexão da extremidade da mangueira está "fechada" e, em seguida, recolha-a completamente
4. O excesso de água irá sair pela extremidade de alimentação da mangueira
5. Repita o passo 3 vezes seguidas
6. Encaixe a ponta da mangueira alimentadora no ponto de colocação de acessórios sem gotejamento (Fig.38).

Ao esvaziar o excesso de água do enrolador automático, este irá, não só, tornar-se mais leve para transportar durante o inverno, como também vai reduzir o risco de congelamento da água no interior da bobina.

Resolução de Problemas

Activação da Rebobinagem Automática

- Deve puxar pela mangueira até saltar 15 a 30 cm. Se retirar um pedaço de mangueira maior ou menor, a mangueira não se enrola automaticamente. A maneira mais fácil de activar a rebobinagem automática é puxando levemente pela mangueira que fica próximo da bobina.

Fixing the Unit In-Position

- If the unit is to remain static, ground spikes can be located through the front leg to fix the unit in place.

Fugas

- Remova o disco lateral e aperte a porca de acoplamento entre a mangueira e a bobina
- Aperte a porca que se encontra no conector da extremidade da mangueira
- Aperte a porca que se encontra no conector do tampo de água

Substituição da mangueira

- Se a mangueira de irrigação sofrer danos, não deve de forma alguma tentar consertá-la. Contacte a secção de serviços de assistência da Hozelock, que lhe prestará assistência.
- ### Mecanismo de Enrolamento Automático
- Se o mecanismo Auto Reel se avariar, mesmo que já tenha caducado o período da sua garantia, não tente consertá-lo nem desmontá-lo. Contacte a secção de serviços de assistência da Hozelock, que lhe prestará assistência.

Acessórios e peças sobresselentes

- Para adquirir acessórios e peças sobresselentes, visite www.hozelockservice.com

Conselhos

- Para recomendações de produto, por favor contacte: www.hozelock.com

Garantia

- Este Rolo Automático tem uma garantia de 2 anos contra avarias que resultem de defeito de fabrico ou matérias-primas.
* Garantia de 2 anos + 3 anos adicionais se fizer o registo online na Hozelock. Aplicam-se os termos e condições: www.hozelock.com/guarantee
Por favor guarde o seu recibo de compra.

Dados Técnicos*

	Modelo
	100-100-488
Comprimento da mangueira	35m
Peso netto	16.5 kg
Tmax	40°C
Pmax	10 bar / 1 MPa / 14.5psi

* Sujeito a modificações técnicas

Declaração de conformidade

De acordo com EN ISO/IEC 17050-1:2010
A Hozelock Exel declara que, ao sairem do seu local de produção, os seguintes modelos de Rolos Automáticos Hozelock :

- 100-100-488 – Auto Reel Mobile com mangueira de 35 m

cumprem com os requisitos de higiene e segurança de:
• 2006/42/EC – Directiva de Maquinaria
e foram concebidos e produzidos segundo as seguintes especificações:

- EN ISO 12100-1:2010
- EN ISO 13857:2008

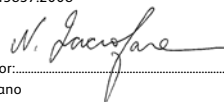
Assinado por: 

Nick Iacifano
Group Technical Director, Hozelock Exel.
891 Route des Frênes, 69400 Arnas, France
Local de emissão: Arnas, France
Data de emissão: 1e 1er Março 2024

PL

 **PRZESTROGA: Przed przystąpieniem do użytkowania urządzenia należy uważnie przeczytać niniejszą instrukcję obsługi. Instrukcje należy zachować do wykorzystania w przyszłości.**
• To urządzenie jest przeznaczone wyłącznie do

użytku domowego na zewnątrz z zastosowaniem wody. Urządzenia nie należy używać do żadnych innych celów.

- Należy pilnować dzieci, aby nie bawiły się tym produktem.
- Tego produktu mogą używać osoby o ograniczonej sprawności fizycznej, zmysłowej lub umysłowej oraz bez doświadczenia i wiedzy pod warunkiem, że otrzymają pomoc lub przeszkolenie w zakresie bezpiecznego użytkowania urządzenia i będą świadome związanych z nim zagrożeń.
- Korzystanie z urządzenia przez osoby niewykwalifikowane lub osoby, które nie przeczytały i nie zrozumiały instrukcji, jest zabronione.
- Jakiegokolwiek modyfikacje urządzenia powodują utratę ważności Deklaracji zgodności i zwalniają producenta z wszelkiej odpowiedzialności cywilnej i karnej.

Wskazówki i rady

- Jeżeli nie można zwinąć węża, spróbuj: Zakreć kran i usunąć wodę z węża poprzez otwarcie dyszy/ pistoletu węża; Podejść do zwijarki z końcem węża i uruchomić mechanizm samoczynnego zwijania poprzez przytrzymanie węża zaraz przy zwijarce, a następnie delikatne jego wysunięcie na około 15-30 cm w celu zwolnienia zapadki. (Upewnij się, że nic nie blokuje węża w czasie zwijania.)
(Ensure that nothing is obstructing the hose whilst the rewind procedure is active.)
- Zwijanie węża uruchamia się poprzez częściowe wysunięcie (15-30 cm) go ze zwijarki, a następnie podejście z nim w stronę zwijarki.
- Użyj blokady z boku zwijarki, aby zablokować wąż, gdy nie jest używany
- Zanurzyc koniec węża w misce z gorącą wodą na ok. 30 s, aby móc łatwiej umieścić go w złączce.

Montaż i instalacja samoczynnej zwijarki

WYBIERZ MIEJSCE INSTALACJI

- Zwijarka przeznaczona jest do użytkowania na zewnątrz i nie nadaje się do montażu przy kranach wewnętrznych, chyba że zastosowana zostanie odpowiednia złączka do kranów wewnętrznych (części o numerach: 2304/100-000-784, 2159/100-000-596, 2176/100-000-634, 2177/100-000-645 and 2274/100-000-724, niedołączane do zestawu).

MONTAŻ PRZEDNIEJ NODGI

- Ustaw wózek tak, by mieć przed sobą jeden z boków z okrągłą osłoną boczną.
- Ostrożnie unieś i zdemontuj osłonę boczną. Czynnność tę powtórz z drugiej strony. Zdjęte osłony odłóż w jednym miejscu. (Rys. 1 i 2)
- Mając przed sobą prózd bębna, odchylaj go powoli do tyłu, dopóki tylny uchwyt nie oprze się na podłożu.

- Pociągnij przednią nogę do góry na miejsce. Usłyszyś kliknięcie, gdy noga zostanie zamocowana. (Rys. 3)
- Umieść plastikową nóżkę (B) na przedniej nodze. Wyrównaj otwory na śruby w metalowej nóżce z otworami w plastikowej nóżce.
- Użyj śrub 10 mm (U), aby przymocować plastikową stopkę do przedniej nogi. (Rys. 4)
- Trzymając za rozłożoną nogę, odchyl bęben z powrotem do siebie, tak by oparł się na nodze.

MONTAŻ TYLNEGO KOSZYKA NA AKCESORIA

- Ustaw wózek tyłem do siebie i zrównaj wypustki pośrodku dolnej części koszyka na akcesoria (D) z otworami w korpusie wózka (Rys. 5). Wsuń w wypustki koszyka.
- Następnie wyrównaj dwie boczne wypustki koszyka z otworami w wózku i wsuń w nie wypustki. (Rys. 6)
- Podczas dociskania koszyka usłyszysz delikatne kliknięcie zatrasków. (Rys. 7)

MONTAŻ OSI I KÓŁ

- Wsuń rurkę osi (G) w jedną z piast koła (H). (Rys. 8)
- Wprowadź rurkę osi do otworu w korpusie wózka, dopóki piasta koła nie znajdzie się w gnieździe. Obróć piastę koła w sposób przedstawiony na zdjęciu. (Rys. 9)
- Drugą piastę koła wsuń na wystającą po przeciwnej stronie wózka rurkę osi.
- Obróć piastę koła w sposób przedstawiony na zdjęciu. (jedną w prawo, drugą w lewo). (Rys. 10)
- Unieruchom piasty kół za pomocą dwóch śrub o długości 13 mm (R). (Rys. 11)

Δ NIE DOCIĄGAJ ŚRUB ZBYT MOCNO!

- Nałóż duże koło (I) na piastę koła, upewniając się, że jego płaska strona jest skierowana do korpusu wózka. (Rys. 12)
- Zamocuj koło za pomocą nakładki zabezpieczającej (M) i śruby o długości 19 mm (S). (Rys. 13 i 14)
- Ustaw kółpaki kół (K) tak, by ich cztery wypusty mocujące znalazły się nad otworami w kole, i dociśnij je. (Rys. 15)
- Czynnność tę powtórz z drugiej strony wózka.

MONTAŻ UCHWYTU

- Wciśnij dwa adaptery uchwytu wózka (I) do otworów w stelażu na akcesoria (F) tak, by się zatrzasnęły. (Rys. 16)
- Ustaw uchwyt (E) w przedstawiony sposób (Rys. 17), a następnie wsuń go na stelaż na akcesoria i dokreć dwoma śrubami o długości 19 mm (S). (Rys. 18)
- **WSKAZÓWKA:** Uchwyt należy ustawić tak, by pasował do dwóch zębrowań w gnieździe stelaża na akcesoria.
- Poluzuj dwa plastikowe kołnierze na zaciskach korpusu i zdejmij je. (Rys. 19)
- Wyrównaj nacięcia na obu rurkach uchwytu (L) z zaciskami korpusu i wsuń je do środka. Uważaj, by nie uszkodzić plastikowych zębrowań na wózku. (Rys. 20) Rurki muszą pokonać zębrowane mocowanie,

które początkowo może stawiać opór.

- Załóż ponownie plastikowe kołnierze na rurki. (Rys. 21)
- **WSKAZÓWKA:** Zostaw kołnierze poluzowane, dopóki nie wykonasz kolejnych kroków.
- Zmontowany wcześniej uchwyt załóż na rurki i wsuń go do oporu. (Rys. 22)
- Obróć rurki uchwytu tak, by wystające punkty były skierowane w przeciwną stronę niż haczyk na stelażu. Zamocuj rurki za pomocą dwóch śrub o długości 38 mm (T). (Rys. 23)
- **WSKAZÓWKA:** Zanim umieścisz w nich śruby, otwory w rurkach uchwytu i stelażu na akcesoria muszą być wyrównane.
- Wsuń uchwyt na odpowiednią wysokość i dociągnij plastikowe kołnierze zatrasków, by go unieruchomić. (Rys. 24)

PODŁĄCZENIE WĘŻA ZASILAJĄCEGO I ARMATURY

Jeśli wąż dołączony do wózka jest za krótki i nie sięga do kranu, należy wymienić go na dobrej jakości wąż o przekroju 12,5 mm (1/2").

Podłączenie węża zasilającego:

- Ustaw wózek tak, by mieć przed sobą jego bok bez blokady przed dziećmi.
- Płytką mocującą złączki węża jest przykręcona dwiema śrubami. Należy wykręcić obie śruby. (Rys. 25)
- **Δ NIE WYKRĘCAJ dwóch pozostałych czarnych śrub zabezpieczających!**
- Zdemontuj złączkę węża. (Rys. 26) Przełóż wąż przez otwór, a następnie wykręć nakrętkę ze złączki węża i nałóż ją na wąż. (Rys. 27)
- Wsuń koniec węża do ząbkowanego wpustu i dokreć nakrętkę. Upewnij się, że wąż jest wepchnięty do końca do złączki. (Rys. 28)
- Zamocuj złączkę węża na bębnie Auto Reel Mobile i przykręć dwiema śrubami. (Rys. 29)
- Zamocuj z powrotem obie osłony boczne wózka, upewniając się, że zatrzasnęły się na swoich miejscach. (Rys. 30)
- Załóż złączkę końcową węża (O) na wolny koniec węża dopływowego. (Rys. 31) Zamocuj złączkę z ogranicznikiem (P) na wężu wprowadzonym z wózka. (Rys. 32) Podłącz dołączoną do zestawu dyszę (Q) do złączki z ogranicznikiem. (Rys. 33)
- **WSKAZÓWKA:** Aby ułatwić montaż złączek na wężu, koniec węża można włożyć do miski z gorącą wodą na 30 s.

MONTAŻ AUTOMATYCZNEGO BĘBNA

- Zamocuj gwintowane przyłącze kranowe (N) do kranu i podłącz do niego wąż zasilający za pomocą złączki końcowej węża. (Rys. 34)
- Odkreć zawór i sprawdź szczelność zestawu przed pierwszym użyciem. Sprawdź, czy połączenie jest szczelne, i w razie potrzeby dociągnij złączki.

UŻYTKOWANIE WÓZKA

- Aby rozwinąć wąż, złap za jego koniec i odejdź od

wózka.

Δ WSKAZÓWKA: Aby wózek się nie przewrócił, upewnij się, że jest ustawiony prozodem do kierunku, w którym odchodzisz z rozwijanym wężem.

- Zwijarka wyposażona jest w samoczynną zapadkę blokującą, która służy do utrzymania stałej długości węża. Wąż można umieścić na ziemi i nie zostanie on zwinięty.
- Pociągnij wąż, aby rozwinąć go jeszcze bardziej.
- **Δ WSKAZÓWKA:** Nie ciągnij za wąż po jego całkowitym rozwinięciu ze względu na ryzyko wyrwania / przechYLENIA wózka.
- Aby zwijać wąż, wysuń go na odległość około 15-30 cm ze zwijarki, co spowoduje zwolnienie mechanizmu blokady. Podejść do zwijarki. W czasie zwijania wąż należy przytrzymać. Jeżeli nastęrcza to trudności, należy: Zakreć kran i usunąć wodę z węża poprzez otwarcie dyszy/ pistoletu węża; Podejść do zwijarki z końcem węża i uruchomić mechanizm samoczynnego zwijania poprzez przytrzymanie węża zaraz przy zwijarce, a następnie delikatne jego wysunięcie na około 15-30 cm w celu zwolnienia zapadki. (Upewnij się, że nic nie blokuje węża w czasie zwijania).
- **Δ WAŻNE: Z KONCEM WĘŻA NALEŻY PODEJŚĆ DO ZWIJARKI.**

KORZYSTANIE Z BLOKADY

BEZPIECZEŃSTWA

- Blokady bezpieczeństwa obsługują się za pomocą pokrętki zlokalizowanego z boku zwijarki.
- Blokady pełni dwie funkcje: Zatrzymuje wąż w sytuacji, gdy zostanie on rozwinięty na całej długości; Zapobiega przypadkowemu zwinięciu węża w czasie korzystania z niego.
- Aby aktywować blokady, obróć pokrętkę w kierunku symbolu zamkniętej kłódki (Rys. 35). Aby dezaktywować blokady, obróć pokrętkę w kierunku symbolu otwartej kłódki (Rys. 36).
- Dla bezpieczeństwa zawsze blokuj zwijarkę w czasie, gdy nie jest używana.

PRZECHOWYWANIE WÓZKA

- Na uchwycie wózka znajdują się dwa mocowania do przechowywania akcesoriów do węża. (Rys. 37)
- Wąż dopływowy można zwinąć i zawiesić na plastikowym haczyku na uchwycie wózka. (Rys. 38)
- W tylnej części wózka znajduje się koszyk na zapasowe złączki itp. (Rys. 39)

Ostrzeżenie

Nie zmieniaj położenia pokrętki blokady, gdy bęben się obraca.

Δ WAŻNE: Aby zapobiec uszkodzeniu bębna lub obrażeniu ciała:

NIE NALEŻY:

- Puszczać węża w czasie zwijania. Przytrzymując

wąz, należy podejść do zwijarki.

⚠ W czasie pracy wprowadzać palców i przedmiotów do otworu, przez który wąż wprowadzany jest ze zwijarki.

⚠ Usuwać śrób z żadnej części produktu. NIEBZPIECZENSTWO: Ten produkt zawiera wstępnie naprężoną sprężynę.

⚠ Zdejmować ogranicznika kulowego z węża do podlewania.

NALEŻY:

⚠ Chować wózek na zimę, żeby jego elementy nie popękały na mrozie.

⚠ Zakreślić kran i uwolnić ciśnienie z węża, gdy nie jest używany.

Abym zapobiec uszkodzeniu bębna automatycznego w okresie zimowym, zalecane jest usunięcie pozostałości wody z węża.

Można tego dokonać w następujący sposób:

1. Odłączyć wąż zasilający od kranu
2. Umieścić koniec węża zasilającego na ziemi
3. Rozwinąć cały wąż z bębna i następnie wyciągnąć go z powrotem
4. Nadmiar wody będzie wyciekać z węża zasilającego
5. Powtórzyć punkt 3 kilka razy
6. Podłączyć końcówkę węża doprowadzającego do szczonego miejsca przechowywania (Rys.8).

Poprzez usunięcie wody z bębna Auto Reel nie tylko stanie się on lżejszy i łatwiej umieszczenie go wewnątrz pomieszczenia ale również zmniejszy się ryzyko zamarznięcia wody wewnątrz węża.

Rozwiązywanie problemów

Aktywacja samoczynnego zwijania

• Wąż należy wysunąć na odległość nie mniejszą i nie większą niż 15-30 cm. W przeciwnym razie automatyczne zwijanie nie zostanie aktywowane. Najprostszym sposobem na uruchomienie automatycznego zwijania jest delikatne pociągnięcie węża przy zwijarku.

UNIERUCHAMIANIE WÓZKA

• Jeśli wózek ma być stacjonarny, można go unieruchomić za pomocą kołców wbijanych w ziemię, które mocuje się w otworach przedniej podstawy wózka.

Niezszczości

- Usuń boczną tarczę i dokręć nakrętkę łączącą wąż ze zwijarką.
- Dokręć nakrętkę przy złączce końcowej
- Dokręć nakrętkę przy złączce zaworu odcinającego dopływ wody

Wymiana węża

• W razie uszkodzenia węża w żadnym wypadku nie należy podejmować prób jego naprawy. O pomoc zwróć się do działu obsługi klienta Hozelock.

Mechanizm samoczynnego zwijania

- W razie awarii mechanizmu samoczynnego

zwijania, nawet jeżeli doszło do niego po upływie okresu gwarancyjnego, nie należy podejmować prób samodzielnej naprawy i demontażu. O pomoc zwróć się do działu obsługi klienta Hozelock.

Części zamienne i akcesoria

- Więcej informacji dotyczących części zamiennych i akcesoriów znajduje się na stronie www.hozelockservice.com

Pytania

www.hozelock.com

Gwarancja

• Niniejszy bęben automatyczny jest objęty 2-letnią gwarancją obejmującą wady produkcyjne lub materiałowe.

*2 lata gwarancji + dodatkowe 3 lata po rejestracji online na stronie Hozelock. Obowiązują warunki i postanowienia: www.hozelock.com/guarantee
Należy zachować dowód zakupu.

Dane techniczne*

	Model
	100-100-488
Długość węża	35m
Masa netto	16.5 kg
Temp. maks.	40°C
Ciśn. maks.	10 bar / 1 MPa / 145psi

* Z zastrzeżeniem modyfikacji technicznych.

Deklaracja zgodności

Zgodnie z normą EN ISO/IEC 17050-1:2010
Firma Hozelock Exel deklaruje, że w chwili opuszczenia miejsca produkcji, następujące modele bębnow automatycznych Hozelock:

- 100-100-488 – Auto Reel Mobil z wężem o dł. 35 m sq zgodna z podstawowymi wymaganiami w zakresie zgodności i bezpieczeństwa:
 - 2006/42/WE – dyrektywa maszynowa
- oraz zostały zaprojektowane i wyprodukowane zgodnie z następującymi wymaganiami:
- EN ISO 12100-1:2010
 - EN ISO 13857:2008

N. Iacifano

Podpisane przez:.....

Nick Iacifano
Group Technical Director, Hozelock Exel,
891 Route des Frères, 69400 Arnas, France
Miejsce wydania: Arnas, France
Data wydania: 01 Marsz 2024

GR

ΠΡΟΕΙΔΟΠΟΙΗΣΗ - Διαβάστε προσεκτικά τις παρακάτω οδηγίες προτού ξεκινήσετε να χρησιμοποιείτε το συγκεκριμένο μηχάνημα. Φυλάξτε αυτές τις οδηγίες για μελλοντική αναφορά.

- Αυτό το μηχάνημα προορίζεται για οικιακή εξωτερική χρήση μόνο με νερό. Μην το χρησιμοποιήσετε για οποιοδήποτε άλλο σκοπό.
- Θα πρέπει να επιβλέπετε τα παιδιά για να διασφαλίσετε ότι δεν θα χρησιμοποιούν αυτό το προϊόν για παιχνίδι.

Το προϊόν αυτό μπορεί να χρησιμοποιηθεί από άτομα με μειωμένες σωματικές, αισθητηριακές ή διανοητικές ικανότητες ή χωρίς προηγούμενη εμπειρία και γνώση, εάν εποπτεύονται ή αν λάβουν οδηγίες σχετικά με τη χρήση του μηχανήματος με ασφαλή τρόπο και κατανοήσουν τους κινδύνους που ενέχονται κατά τη χρήση.

- Η χρήση από ανειδίκευτα άτομα ή από άτομα που δεν έχουν διαβάσει και κατανοήσει τις οδηγίες που περιέχονται στο χειρίδιο απαγορεύεται.
- Τυχόν τροποποιήσεις στην συσκευή θα καθιστούν άκυρη τη Δήλωση συμμόρφωσης και θα απαλλάξουν τον κατασκευαστή από κάθε ευθύνη αστικής και ποινικού δικαίου.

Γρήγορες οδηγίες και συμβουλές

• Εάν το λάστιχο δεν περιελιχθεί, δοκιμάστε τα εξής: Κλείστε τη βρύση και αφήστε το νερό να τρέξει από το λάστιχο, ανοίγοντας το ακροφύσιο/πιστόλι του λάστιχου.

Κατευθυνθείτε προς την ανέμη με το άκρο του λάστιχου και ενεργοποιήστε το μηχανισμό περιελίξης, κρατώντας το λάστιχο κοντά στην ανέμη και τραβώντας προσεκτικά το λάστιχο κατά 15-30 cm περίπου για την απελευθέρωση της ασφάλειας. (Βεβαιωθείτε πως δεν παρεμβαλλεται κανένα εμπόδιο στο λάστιχο κατά τη διαδικασία περιελίξης).

- Το λάστιχο δεν θα περιελιχθεί εάν απομακρυνθείτε σε μικρή απόσταση (15-30 cm) από την ανέμη και κατόπιν κατευθυνθείτε προς αυτήν.
- Χρησιμοποιήστε την κλειδαριά που υπάρχει στο πλάι της ανέμης για να ασφαλίσετε το λάστιχο όταν δεν το χρησιμοποιείτε.
- Βυθίστε το άκρο του σωλήνα σε ένα μολύβι με ζεστό νερό για 30 δευτερόλεπτα για να μαλακώσετε αρκετά ώστε να διευκολυνθεί η τοποθέτηση στις συνδέσεις του σωλήνα.

Συναρμολόγηση και εγκατάσταση της ανέμης αυτόματης περιελίξης

ΕΠΙΛΟΓΗ ΤΗΣ ΚΑΤΑΛΛΗΛΗΣ ΘΕΣΗΣ ΕΓΚΑΤΑΣΤΑΣΗΣ

• Η ανέμη είναι σχεδιασμένη για χρήση στο ύπαιθρο και δεν είναι κατάλληλη για χρήση με εσωτερικές οικιακές βρύσες, εκτός εάν χρησιμοποιηθεί με Σύστημα Εσωτερικής Βρύσης (Κωδ. εξαρτήματος:

2304/100-000-784, 2159/100-000-596, 2176/100-000-634, 2177/100-000-645 and 2274/100-000-724, δεν παρέχεται).

ΤΟΠΟΘΕΤΗΣΤΕ ΤΟ ΜΠΡΟΣΤΙΝΟ ΠΟΔΙ

- Τοποθετήστε το καρότι έτσι ώστε άνω από τους πλαϊνούς δίσκους να είναι στραμμένος προς το μέρος σας.
- Ανασπώστε απαλά και αφαιρέστε τον πλαϊνό δίσκο. Επαναλάβετε από την αντίθετη πλευρά και αφήστε τους στην άκρη. (Εικ. 1 & 2)
- Με το μπροστινό μέρος του καρουλιού στραμμένο προς το μέρος σας, γείρετε το αργά προς τα πίσω έως ότου η πίσω λαβή ακουμπήσει στο πάτωμα.
- Τροβήξτε το μπροστινό πόδι προς τα πάνω στη θέση του. Θα ακούσετε ένα κλικ μόλις το πόδι ασφαλίσει. (Εικ. 3)
- Πάρτε το πλαστικό πόδι (B) και τοποθετήστε το στο μπροστινό πόδι. Ευθυγραμμίστε τις οπές των βιδών στο μέταλλο με τις οπές στο πλαστικό πόδι. Χρησιμοποιήστε βίδες 10 mm (U) για να στερεώσετε το πλαστικό πόδι στο μπροστινό πόδι. (Εικ. 4)
- Κρατώντας το πόδι στην μπροστινή του θέση, όχι κλειστό, γείρετε ξανά το καρούλι προς τα εμπρός ώστε να είναι όρθιο.

ΤΟΠΟΘΕΤΗΣΤΕ ΤΟ ΠΙΣΩ ΚΑΛΑΘΙ

- Με το πίσω μέρος του προϊόντος στραμμένο προς το μέρος σας, πάρτε το καλάθι (D) και προσαρμόστε τις κεντρικές (και γλυττίδες στις αντίστοιχες υποδοχές θήκης (Εικ. 5). Σπρώξτε για να μπει στη θέση του.
- Ευθυγραμμίστε τις δύο πλευρικές γλυττίδες με τις αντίστοιχες υποδοχές και πιέστε προς τα κάτω για να μπουν στη θέση τους. (Εικ. 6)
- Καθώς πιέζετε προς τα κάτω το καλάθι θα πρέπει να κομμάτιασε ελαφρά στη θέση του και να συγκρατείται. (Εικ. 7)

ΣΥΝΔΕΣΤΕ ΤΟΝ ΑΞΟΝΑ ΤΟΥ ΤΡΟΧΟΥ ΚΑΙ ΤΩΝ ΤΡΟΧΩΝ

- Πάρτε το κάλυμμα άξονα (G) και στρώξτε το σε έναν από τις ατράκτους (H) (Εικ.8)
- Τοποθετήστε το κάλυμμα άξονα στη θήκη μέχρι η άτράκτος να μπει στη θήκη. Περιοτρέψτε την άτράκτο όπως εμφανίζεται για να στερεωθεί. (Εικ. 9)
- Με την άτράκτο που παραμένει, πιέστε το προς το προεχόν άκρο του καλύμματος άξονα.
- Περιστρέψτε την άτράκτο όπως εμφανίζεται για να στερεωθεί. (Μία φορά δεξιόστροφα, μία φορά αριστερόστροφα) (Εικ.10)
- Χρησιμοποιήστε βίδες 13 mm (R) x2 για να ασφαλίσετε και να κλειδώσετε τις ατράκτους. (Εικ. 11)

⚠ ΜΗΝ ΣΦΙΞΕΤΕ ΠΟΛΥ!

- Τοποθετήστε τον μεγάλο τροχό (I) όπως φαίνεται στην άτράκτο (βεβαιωθείτε ότι το επίπεδο τηλέμα βλέπει προς τα μέσα προς το κύριο σώμα). (Εικ. 12)
- Ασφαλίστε χρησιμοποιώντας το συγκρατητήρα

τροχού (M) και τη βίδα 19 mm (S). (Εικ. 13 & 14)

- Ευθυγραμμίστε τις 4 γλάντζες στα καλύμματα τροχών (K) και στρώξτε στους τροχούς. (Εικ. 15)
- Επαναλάβετε τη διαδικασία στην άλλη πλευρά του τροχαλιού.

ΤΟΠΟΘΕΤΗΣΤΕ ΤΗ ΛΑΒΗ ΡΥΜΟΥΛΚΗΣΗΣ

• Πάρτε τους 2 προσαρμογείς λαβής ρυμούλκησης (I) και πιέστε για να τους τοποθετήσετε στη βάση εξαρτημάτων (F) μέχρι να ακουστεί ένα κλικ. (Εικ. 16)

• Προσανατολίστε τη λαβή ρυμούλκησης (E) όπως φαίνεται (Εικ. 17). Ήπειτα τοποθετήστε στη βάση εξαρτημάτων και ασφαλίστε χρησιμοποιώντας τις βίδες 19 mm (S) x2. (Εικ. 18)

ΣΥΜΒΟΥΛΗ: Η συναρμολόγηση της λαβής χρειάζεται να τοποθετηθεί έτσι ώστε να χωρέσει τις δύο νευρώσεις μέσα στην εσοχή της βάσης αξεσουάρ.

• Χαλαρώστε τα 2 πλαστικά κολάρια από τους σφικτήρες θήκης και αφαιρέστε (Εικ.19)

• Ευθυγραμμίστε την εγκοπή στους 2 σωλήνες χειρολαβής (L) με τους σφικτήρες θήκης και στρώξτε τον καθένα προς τα κάτω για να χωρέσει. Προσέξτε να μην καταστρέψετε τα πλαστικά δόντια στο καρότι. (Εικ. 20) (Θα πρέπει να περιμένετε κάποια αντίσταση στην αρχή καθώς οι σωλήνες περνούν από τη νευρώση ασφαλίσης).

• Τοποθετήστε τα πλαστικά κολάρια πάνω στους σωλήνες. (Εικ. 21)

ΣΥΜΒΟΥΛΗ: Αφήστε τα κολάρια χαλαρά μέχρι να ολοκληρωθούν τα παρακάτω βήματα.

• Πάρτε τη συναρμολογημένη πλαστική λαβή και πιέστε ώστε να εφαρμοστούν στους σωλήνες της λαβής, μέχρι κάτω. (Εικ. 22).

• Γυρίστε τους σωλήνες της λαβής έτσι ώστε οι ανυψωμένες εγκοπές να κοιτούν μακριά από το άγκιστρο στη βάση αξεσουάρ. Στερεώστε τους σωλήνες χρησιμοποιώντας βίδες 38mm (T) x2. (Εικ. 23)

ΣΥΜΒΟΥΛΗ: Οι τρύπες στους σωλήνες της λαβής και στη βάση αξεσουάρ πρέπει να ευθυγραμμιστούν πριν τοποθετήσετε τις βίδες.

• Ρυθμίστε τη λαβή στο απαιτούμενο ύψος και σφίξτε τα πλαστικά κολάρια πάνω στον σφικτήρα για να στερεώσετε. (Εικ. 24)

ΚΥΛΙΝΔΡΟΣ ΤΩΝ ΣΩΛΗΝΑ ΤΡΟΦΟΔΟΣΙΑΣ ΚΑΙ ΤΑ ΕΞΑΡΤΗΜΑΤΑ

Εάν ο εύκαμπτος σωλήνας τροφοδοσίας που παρέχεται είναι πολύ κοντός για να φτάσει στη βρύση σας, αντικαταστήστε τον με έναν καλής ποιότητας σωλήνα 12,5 mm (1/2").

Τοποθέτηση σωλήνα τροφοδοσίας:

- Τοποθετήστε τον καρότι έτσι ώστε η πλευρά παιδική κλειδαριά να είναι προς το μέρος σας.
- Δύο βίδες συγκρατούν την πλάκα στον σύνδεσμο του εύκαμπτου σωλήνα στη θέση της. Αφαιρέστε αυτές τις δύο βίδες. (Εικ. 25)

Δ ΠΟΤΕ μην επιχειρήσετε να αφαιρέσετε τις άλλες

Δύο μαύρες βίδες ασφαλείας!

• Αφαιρέστε τον σύνδεσμο του σωλήνα. (Εικ.26) Περάστε τον εύκαμπο σωλήνα μέσα από το άνοιγμα, στη συνέχεια ξεβιδώστε το παξιμάδι του σωλήνα από τον σύνδεσμο του σωλήνα και σύρετέ το πάνω στον εύκαμπο σωλήνα. (Εικ. 27)

• Σπρώξτε το άκρο του εύκαμπτου σωλήνα στα δόντια εισόδου και σφίξτε το παξιμάδι. Βεβαιωθείτε ότι ο εύκαμπτος σωλήνας έχει πιεστεί μέχρι τέρας στον σύνδεσμο. (Εικ. 28)

• Επανατοποθετήστε τον σύνδεσμο του εύκαμπτου σωλήνα στο αυτόματο κινητό καρούλι και σφίξτε τις δύο βίδες. (Εικ. 29)

• Τοποθετήστε ξανά τους πλαινούς δίσκους φρονιζόντας να κάνουν κουμπώσουν στη θέση τους. (Εικ. 30)

• Συνδέστε τον σύνδεσμο άκρου σωλήνα (O) στο ελεύθερο άκρο του εύκαμπτου σωλήνα εισαγωγής. (Εικ.31) Συνδέστε τον σύνδεσμο διακοπής νερού (P) στον εύκαμπο σωλήνα ποτίσματος στο στόμιο του καροτσιού. (Εικ. 32) Συνδέστε το ακροφύσιο (Q) που παρέχεται στον σύνδεσμο διακοπής νερού. (Εικ. 33)

ΣΥΜΒΟΥΛΗ: Βουτήξτε το άκρο του εύκαμπτου σωλήνα σε ένα μπολ με ζεστό νερό για 30 δευτερόλεπτα για να διευκολυνθεί την εφαρμογή στους συνδέσμους του σωλήνα.

ΕΓΚΑΤΑΣΤΑΣΗ ΤΟΥ ΑΥΤΟΜΑΤΟΥ ΚΙΝΗΤΟΥ ΚΑΡΟΥΛΙΟΥ

• Συνδέστε τον σύνδεσμο με πείρισμα (N) στη βρύση σας και συνδέστε τον εύκαμπο σωλήνα τροφοδοσίας σε αυτόν μέσω του συνδέσμου του άκρου του σωλήνα. (Εικ. 34)

• Ανοίξτε τη βρύση και αφήστε το νερό να περάσει μέσα από το καρούλι πριν το χρησιμοποιήσετε για πρώτη φορά. Ελέγξτε για διαρροές και σφίξτε ξανά τις συνδέσεις των εύκαμπτων σωλήνων εάν απαιτείται.

ΧΡΗΣΗ ΤΟΥ ΚΑΡΟΤΣΙΟΥ

• Για να τραβήξετε έξω τον εύκαμπο σωλήνα, πιάστε το άκρο του σωλήνα και απομακρυνθείτε από το καρότι.

Δ ΣΥΜΒΟΥΛΗ: Για να αποφύγετε την ανατροπή της μονάδας, βεβαιωθείτε ότι το καρότι είναι προσανατολισμένο προς την κατεύθυνση της πορείας σας όταν απομακρυνόσαστε από τη μονάδα με τον εύκαμπο σωλήνα.

• Η ανέμη διαθέτει αυτόματα ασφάλεια που θα συγκρατήσει το σωλήνα στη θέση του, για χρήση σε οποιοδήποτε απαιτούμενο μήκος. Ο εύκαμπτος σωλήνας μπορεί να τοποθετηθεί στο έδαφος και δεν θα τυλιχθεί.

• Εάν χρειάζεται μεγαλύτερο μήκος σωλήνα, τραβήξτε τον προς τα έξω.

Δ ΣΥΜΒΟΥΛΗ: Μην επιχειρήσετε να τραβήξετε τη μονάδα πέρα από το όριο μήκους του εύκαμπτου σωλήνα, καθώς θα μετακινήσει/ ανατραπεί

• Για να τυλιχθεί ο σωλήνα, τραβήξτε τον μαλακά περίπου 15-30 cm από την ανέμη, για να

ελευθερωθεί ο μηχανισμός ασφάλισης. Βαδίστε προς το μέρος της ανέμης. Να συγκρατείτε πάντοτε το άκρο του σωλήνα ενώ τυλιγεται. Εάν χρειάζεται προσπάθεια για να το κάνετε, δοκιμάστε τα παρακάτω:
Κλείστε τη βρύση και αφήστε το νερό να τρέξει λίγο από το λάστιχο, ανοίγοντας το ακροφύσιο/πιεστό το λάστιχο.

Κατευθυνθείτε προς την ανέμη με το άκρο του λάστιχου και ενεργοποιήστε το μηχανισμό περιελίξης, κρατώντας το λάστιχο κοντά στην ανέμη και τραβήξτε προσεκτικά το λάστιχο κατά 15-30 cm περίπου για την απελευθέρωση της ασφαλείας. (Βεβαιωθείτε πως δεν παρεμβάλλεται κανένα εμπόδιο στο λάστιχο κατά τη διαδικασία περιελίξης).

Δ ΣΗΜΑΝΤΙΚΟ: ΤΟ ΑΚΡΟ ΤΟΥ ΣΩΛΗΝΑ ΠΡΕΠΕΙ ΝΑ ΕΠΙΛΕΓΕΤΑΙ ΣΤΗΝ ΑΝΕΜΗ ΜΕ ΒΑΔΙΣΗ.

ΧΡΗΣΗ ΤΗΣ ΑΣΦΑΛΕΙΑΣ

- Λειτουργήστε την ασφάλεια χρησιμοποιώντας το ρυθμιστικό που βρίσκεται στο πλάι της ανέμης.
- Η ασφάλεια διαθέτει δύο λειτουργίες:
Να εμποδίσει την αποκόλληση του εύκαμπτου σωλήνα όταν αυτός ξετυλιχτεί εντελώς
Να εμποδίσει το τυχαίο τυλίγμα, ενόσω ο σωλήνας βρίσκεται σε χρήση.
- Για κλειδώμα, περιστρέψτε το ρυθμιστικό προς το μέρος του συμβόλου (με το κλειστό λουκέτο) (Εικ. 35). Για ξεκλειδώμα, περιστρέψτε το ρυθμιστικό προς το μέρος του συμβόλου (με το ανοιχτό λουκέτο) (Εικ. 36).
- Για περισσότερη ασφάλεια, να κλειδώσετε πάντοτε την ανέμη όταν είναι ανεπιβλεπτή.

ΑΠΟΘΗΚΕΥΣΗ ΚΑΡΟΤΣΙΟΥ

- Υπάρχουν δύο σημεία τοποθέτησης αξεσουάρ στη λαβή για την αποθήκευση των εξαρτημάτων του άκρου του σωλήνα. (Εικ. 37)
- Ο εύκαμπτος σωλήνας τροφοδοσίας εισόδου μπορεί να αποθηκεύσει χρησιμοποιώντας το άγκιστρο στην πλαστική λαβή ρυμούλκησης. (Εικ. 38)
- Υπάρχει επίσης ένα καλόθι αποθήκευσης στο πίσω μέρος για αποθήκευση εφεδρικών βυσμάτων κ.λπ. (Εικ. 39)

Προειδοποίηση

Μην ενεργοποιείτε το κλειδώμα ασφαλείας την ώρα που γυρίζει η ημωπινα.

Δ ΣΗΜΑΝΤΙΚΟ

Για να αποφύγετε ζημιά ή τραυματισμό:

ΤΙ ΔΕΝ ΠΡΕΠΕΙ ΝΑ ΚΑΝΕΤΕ:

- Δ** Αφήστε τον σωλήνα όταν μαζεύεται. Πάντα να περατάζετε προς τα πίσω προς το καρούλι που συγκρατεί το σωλήνα.
- Δ** Τοποθετήστε τα δάχτυλά σας ή οποιοδήποτε αντικείμενο στο άνοιγμα του καρουλιού κατά τη διάρκεια της λειτουργίας.
- Δ** Προσπαθήστε να αφαιρέσετε τις βίδες από οποιοδήποτε μέρος του προϊόντος. **ΚΙΝΔΥΝΟΣ:** Το

προϊόν περιέχει προεντεταμένο ελατήριο.

Δ Αφαιρέστε τη σφαίρα στο από τον εύκαμπο σωλήνα.

ΤΙ ΠΡΕΠΕΙ ΝΑ ΚΑΝΕΤΕ:

- Δ** Αποθηκεύστε το καρότι τον χειμώνα για να αποφύγετε ζημιές από τον παγετό.
- Δ** Απενεργοποιήστε τη βρύση και αποσυμπιέστε το σωλήνα όταν δεν χρησιμοποιείται.

Προς αποφυγή πρόκλησης βλάβης στο Auto Reel κατά τους χειμερινούς μήνες συνιστούμε να αφαιρέσει το υπολειπόμενο νερό από το λάστιχο.

Αυτό μπορεί να γίνει εφαρμόζοντας τα εξής βήματα:

1. Αποσυνδέστε το λάστιχο τροφοδοσίας από τη βρύση
2. Τοποθετήστε το άκρο του λάστιχου τροφοδοσίας στο έδαφος
3. Ξετυλίξτε όλο το λάστιχο, αφού βεβαιωθείτε ότι η σύνδεση του άκρου του λάστιχου είναι «κλειστή» και έπειτα τυλίξτε το όλο
4. Το υπολειπόμενο νερό θα αποβληθεί από το λάστιχο τροφοδοσίας
5. Επαναλάβετε το βήμα 3 μερικές φορές
Εάν αφαιρέσει το υπολειπόμενο νερό από το Auto Reel, αφενός θα μειωθεί το βάρος του και θα μεταφέρεται πιο εύκολα μέσα τον χειμώνα, και αφετέρου θα περιοριστεί ο κίνδυνος παγώματος του νερού μέσα στο λάστιχο.

Αντιμετώπιση προβλημάτων

Ενεργοποίηση του αυτόματου τυλιγματος

- Ο εύκαμπτος σωλήνας πρέπει να έλκεται από την ανέμη, για μήκος μεταξύ 15 cm και 30 cm. Εάν τραβήξετε μικρότερο ή μεγαλύτερο μήκος, ο εύκαμπτος σωλήνας δεν θα τυλιχθεί αυτόματα. Ο ευκολότερος τρόπος να ενεργοποιηθεί το αυτόματο τυλίγμα είναι να τραβήξετε μαλακά τον εύκαμπο σωλήνα από την ανέμη.

Τοποθέτηση της μονάδας σε σταθερή θέση

- Εάν η μονάδα πρόκειται να παραμείνει στατική, οι σιδές εδάφους μπορούν να τοποθετηθούν μέσω του μπροστινού ποδιού στήριξης για να στερεωθεί η μονάδα στη θέση της.

Διαρροές

- Αφαιρέστε τον πλευρικό δίσκο και σφίξτε το παξιμάδι, συνδέοντας τον εύκαμπο σωλήνα στην ανέμη
- Σφίξτε το παξιμάδι στο ρακόρ του τελικού άκρου του εύκαμπτου σωλήνα
- Σφίξτε το παξιμάδι στο σύνδεσμο φραγής του νερού

Αντικατάσταση εύκαμπτου σωλήνα

- Εάν ο σωλήνας ποτίσματος υποστεί ζημιά, μην επιχειρήσετε σε καμία περίπτωση να τον επισκευάσετε. Επικοινωνήστε με την υπηρεσία εξυπηρέτησης καταναλωτών της Hozelock για βοήθεια.

Μηχανισμός αυτόματου τυλίγματος ανέμης Auto Reel

• Εάν ο μηχανισμός αυτόματου τυλίγματος Auto Reel υποστεί ζημιά, ακόμα κι αν έχει παρέλθει η περίοδος της εγγύησης, μην επιμειψίστε να τον επισκευάσετε ή να τον αποσυνομολογήσετε. Επικοινωνήστε με την υπηρεσία εξυπηρέτησης καταναλωτών της Hozelock για βοήθεια.

Ανταλλακτικά και εξαρτήματα

• Για ανταλλακτικά και εξαρτήματα, επισκεφθείτε την ηλεκτρονική διεύθυνση www.hozelockservice.com

Συμβουλές

www.hozelock.com

Εγγύηση

• Αυτό το αυτόματο καρούλι είναι εγγυημένο για 2 χρόνια από αστοχίες που οφείλονται σε ελαττωματική κατασκευή ή υλικά.

*Εγγύηση 2 ετών + 3 επιπλέον έτη αν εγγραφείτε ηλεκτρονικά στην Hozelock. Το χρονονόμισμα και προϋποθέσεις: www.hozelock.com/guarantee Φυλάξτε την απόδειξη αγοράς.

Τεχνικά δεδομένα*

	Μοντέλο
	100-100-488
Μήκος σωλήνα	35m
Καθαρό βάρος	16,5 kg
Tmax	40°C
Pmax	10 bar / 1 MPa / 145psi

* Υπόκειται σε τροποποίηση των προδιαγραφών

Δήλωση συμμόρφωσης

Σύμφωνα με το πρότυπο EN ISO / IEC 17050-1:2010 H Hozelock Exel δηλώνει ότι όταν φεύγουν από το εργοστάσιό μας, τα ακόλουθα μοντέλα Hozelock Auto Reel:

• 100-100-488 – Auto Reel Mobile με εύκαμπτο σωλήνα 35m

συμμορφώνονται με τις βασικές απαιτήσεις υγείας και ασφάλειας:

- 2006/42/ΕΚ - Οδηγία σχετικά με μηχανήματα και έχουν σχεδιαστεί και κατασκευαστεί σύμφωνα με τις ακόλουθες προδιαγραφές:
- EN ISO 12100-1:2010
- EN ISO 13857:2008

Υπογράφηκε από:.....

Nick Iacifano

Group Technical Director, Hozelock Exel.
891 Route des Frénes, 69400 Arnas, France
Τοποθεσία έκδοσης: Arnas, France
Ημερομηνία έκδοσης: 01 Μάρτιος 2024

TR

İKAZ – Bu makineyi kullanmaya başlamadan önce bu talimatları dikkatlice okuyun. Bu talimatları daha sonra başvurmak üzere saklayın.

- Bu makine son kullanıcılara yönelik olarak sadece suyla açık alanda kullanılmayı tasarlanmıştır. Başka bir amaç için kullanmayın.
- Çocuklar bu ürünle oynamaları gerektiği konusunda uyarılmalıdır.
- Bu ürün fiziksel, algısal veya akli kabiliyetleri sınırlı veya bilgi ve deneyim eksikliği bulunan kişiler tarafından kullanılacaksa makinenin güvenli kullanımını konusunda gerekli gözetim ve talimatlar verilmesi ve bu kişiler ilgili tehlikeleri anlamalardır.
- Gerekli niteliklere sahip olmayan veya bu kılavuzdaki talimatları okumayı ve anlamayı kişiler tarafından kullanılması yasaktır.
- Cihazda yapılacak değişiklikler, Uygunluk Bildirimini geçersiz kılacak ve üreticinin medeni kanun ve ceza kanunu kapsamındaki sorumluluklarını kaldıracaktır.

Pratik ipuçları ve yararlı bilgiler

- Hortum geri sarmıyorsa aşağıdakileri deneyin; Musluğu kapatın ve hortum başlığını/tabancayı açarak suyun hortumdan akmasına izin verin. Hortumun ucuyla makaraya yürüyün ve makarayı hortuma yakın bir yerden tutarak geri sarma mekanizmasını tetikleyin, ardından mandalı serbest bırakmak için hortumu yaklaşık 15-30cm çekin. (Geri sarma prosedürü etkin olduğunda hortumu hiçbir şeyin engellemediğinden emin olun.)• Makarayı monte ederken, makaranın 180° derece hareketini engelleyen hiçbir şey olmadıgından emin olun
- Hortum kısa bir mesafede (15-30cm) çekilip sonra makaraya doğru yürünmedikçe geri sarılmaz.
- Kullanılmadığında hortumu kilitlemek için makaranın üstündeki kilidi kullanın
- Hortum konutörlerini daha kolay kullanmak için hortumun ucunu sıcak su dolu bir kap içinde yaklaşık 30 saniye bekletebilirsiniz.

Otomatik Çarkın kurulumu ve montajı

MONTAJ İÇİN UYGUN BİR KONUM SEÇİN

Şekil 1

• Makara harici kullanım için tasarlanmıştır ve uygun bir iç Mekan Musluk Konektörü ile kullanılmadıkça iç mekan musluklarıyla kullanım uygun değildir (Parça No'lar: 2304/100-000-784, 2159/100-000-596, 2176/100-000-634, 2177/100-000-645 and 2274/100-000-724, birlikte verilemez).

ÖN AYAĞIN TAKILMASI

- Arabayı, yan disklerden biri size bacak şekilde konumlandırın.

- Yan diski yavaşça kaldırıp çıkarın. Aynı işlemi diğer yanda da tekrarlayarak her iki diski bir kenara koyun. (Şek. 1 ve 2)
- Makaranın ön tarafı size bacak şekilde makarayı arka kol zemine yaslanana kadar yavaşça geriye doğru yatarın.
- Ön ayağı yukarı doğru çekerek yerine oturtun. Ayağ yerine oturduğunda bir klik sesi duyacaksınız. (Şek. 3)
- Plastik ayağı (B) alın ve ön ayağın üzerine yerleştirin. Metal üzerindeki vida deliklerini plastik ayağ üzerindeki deliklerle hizalayın.
- Plastik ayağı ön ayağa sabitlemek için 10 mm'lik cıvatalar (U) kullanın. (Şek. 4)
- Ayağı istiflenmemiş olarak ileri konumda tutarak, makarayı dik konuma getirmek için tekrar öne doğru yatarın.

ARKA AKSESUAR SEPETİNİN TAKILMASI

- Ürünün arka tarafı size bacak şekilde Aksesuar Sepetini (D) alın ve orta alt tırnakları uygun kasa yuvalarına yerleştirin (Şek. 5). Ardından yerine itin.
- İki yan tırnağı yuvalarına hizalayın ve yerine oturtmaları için aşağı doğru itin. (Şek. 6)
- Aşağı doğru ittiğinizde sepet hafifçe yerine oturmalı ve sabitlenmelidir. (Şek. 7)

TEKERLEK AKSI VE TEKERLEKLERİN

TAKILMASI

- Aks Borusunu (G) alın ve Saplama Akslarından (H) birine iterek takın (Şek. 8)
- Saplama Aksı cebin içine yerleşene kadar Aks Borusunu kasanın içine doğru itin. Sabitlemek için Saplama Aksını gösterilen şekilde döndürün. (Şek. 9)
- Diğer Saplama Aksını alın ve Aks Borusunun çıkıntılı ucuna iterek takın
- Sabitlemek için Saplama Aksını gösterilen şekilde döndürün. (biri saat yönünde, diğeri saat yönünün tersine) (Şek. 10)
- Saplama Akslarını sabitlemek ve kilitlemek için 2 adet 13mm'lik Vida (R) kullanın. (Şek. 11)

Δ AŞIRI SIKMAYINI!

- Büyük Tekerleği (I) gösterilen şekilde Saplama Aksına yerleştirin (düz kısmın ana gövdenin iç tarafına doğru baktığınızdan emin olun). (Şek. 12)
- Tekerlek Tutucusunu (M) ve 19 mm'lik Vidayı (S) kullanarak sabitleyin. (Şek. 13 ve 14)
- Tekerlek Jantlarını (K) üzerindeki 4 tırnağı yuvalarına hizalayın ve tekerleklerin üzerine iterek takın. (Şek. 15)
- Aynı işlemi arabanın diğer yanında da tekrarlayın.

ÇEKME KOLONUN TAKILMASI

- 2 Çekme Kolu Adaptörünü (I) alın ve bunları klik sesi gelene kadar Aksesuar Rafına (F) iterek takın. (Şek. 16)
- Çekme Kolunu (E) gösterilen şekilde yönlendirdikten (Şek. 17) sonra Aksesuar Rafına takın ve 2 adet 19 mm'lik Vida (S) kullanarak yerine sabitleyin. (Şek. 18)

İPUÇU: Kol tertibatının aksesuar rafı cebindeki iki

vide geçecek şekilde konumlandırılması gerekir.

- 2 adet plastik bileziği Kasa Kelleçlelerinden gevşetin ve çıkarın (Şek. 19)
- 2 adet Kol Borusu (L) üzerindeki çentiği Kasa Kelleçleriyle hizalayın ve oturtmaları için her birini aşağı doğru itin. Arabanın üzerindeki plastik dizlerin zarar görmemesine dikkat edin. (Şek. 20) (Borular kilitleme yivinden geçenler için başta biraz mukavemet bekleyebilirsiniz).
- Plastik bilezikleri tekrar boruların üzerine takın. (Şek. 21)
- İPUÇU: Sonraki adımlar tamamlanana kadar bilezikleri gevşek halde bırakın.
- Monte edilmiş plastik kolu alıp kol borularının üzerine sonuna kadar iterek oturtun. (Şek. 22).
- Kol borularını, yükseltilmiş uçlar aksesuar rafındaki kanca kısmından uzağa bacak şekilde çevirin. Boruları 2 adet 38mm'lik Vida (T) kullanarak sabitleyin. (Şek. 23)
- İPUÇU: Vidaları takmadan önce kol boruları ve aksesuar rafındaki deliklerin birbirleriyle hizalanması gerekir.
- Kolu istenen yüksekliğe ayarlayın ve sabitlemek için plastik bilezikleri kelepçeye doğru sıkın. (Şek. 24)

BESLEME HORTUMU VE BAĞLANTI PARÇALARININ BAĞLANMASI

Temin edilen besleme hortumu musluğunuza ulaşmayacak kadar kısaysa bu hortumu kaliteli bir 12,5 mm'lik (1/2") hortuma değiştirin.

Besleme Hortumunun Takılması:

- Arabayı, çocuk kilidi olmayan taraf size bacak şekilde konumlandırın.
 - Hortum konektörü üzerindeki plakayı yerine sabitleyin iki adet vida bulunmaktadır. Bu iki vidayı sıkın. (Şek. 25)
- Δ Diğer iki sıyah güvenlik vidasını ASLA sökmeye çalışmayın!
- Hortum konektörünü çıkarın. (Şek. 26) Hortumu açıklıktan geçirin ve ardından hortomu hortum konektöründen söküp hortumun üzerine kaydırın. (Şek. 27)
 - Hortumun ucunu giriş dişlerinin içine doğru itin ve sonunu sıkın. Hortumun konektörünü içine sonuna kadar ittiğinden emin olun. (Şek. 28)
 - Hortum konektörünü Auto Reel Mobile'a takın ve iki vidayı sıkın. (Şek. 29)
 - Yerlerine oturduklarından emin olarak yan diskleri yerlerine takın. (Şek. 30)
 - Hortum Ucu Konektörünü (O) giriş hortumunun bostaki ucuna takın. (Şek. 31) Su kesme konektörünü (P) arabanın ağızından sulama hortumuna takın. (Şek. 32) Temin edilen Nozülü (O) kesme konektörünü bağlayın. (Şek. 33)

İPUÇU: Hortum konektörlerine takılmasını kolaylaştırmak için hortumun ucunu sıcak su dolu bir kabın içine 30 saniye bekletin.

AUTO REEL MOBILE'İN KURULUMU

- Dişli Musluk Konektörünü (N) musluğunuza takın ve

besleme hortumunu hortum ucu konektörle buna bağlayın. (Şek. 34)

- İlk kez kullanmadan önce musluğu açın ve suyu makaradan geçirin. Sızıntı olup olmadığını kontrol edin ve gerekirse hortum bağlantılarını yeniden sıkın.

ARABANIN KULLANILMASI

- Hortumu çıkarmak için hortumun ucundan tutun ve arabadan uzaklaşın.

İPUCU: Ünitenin devrilmesini önlemek için Hortumla birlikte üniteden uzağa doğru yürürken Arabanın gidis yönünüzde doğru yönlendirildiğinden emin olun.

- Makarada, istenen uzunlukta kullanmak için hortumu yerinde tutan otomatik bir mandal vardır. Hortum zeminde kalabilir ve geri sarmayabilir.
- Daha fazla hortum gerekiyorsa, gerektiği kadar dışarı çekin.

İPUCU: Ünitenin hareket etmesine/eğilmesine yol açabileceğin üniteyi hortum uzunluğundan daha uzak mesafeye çekmeye çalışmayın.

- Geri sarmak amacıyla mandal mekanizmasını serbest bırakmak için hortumu 15-30cm dışarı çekin. Hortuma doğru yürüyün. Geri sararken hortum ucunu her zaman tutun. Zorlanıyorsanız şunları deneyin;

Musluğu kapatın ve hortum başlığını/tabancayı açarak suyun hortumdan akmasını izin verin.

Hortumun ucuya makaraya yürüyün ve makarayı hortuma yakın bir yerden tutarak geri sarma mekanizmasını tetikleyin, ardından mandalı serbest bırakmak için hortumu yaklaşık 15-30cm çekin. (Geri sarma prosedürü etkin olduğunda hortumu hiçbir şeyin engellemediğinden emin olun.)

ÖNEMLİ: HORTUM UCU MAKARAYA DOĞRU YÜRÜNEREK SARILMALIDIR.

GÜVENLİK KILIDİNİN KULLANIMI

- Makaranın you tarafından kadranı kullanılarak güvenlik kilidini çalıştırın.
- Güvenlik kilidinin iki fonksiyonu vardır: Tamamen geri sarıldığında hortumu durdurmak Hortum kullanılırken yanlışlıkla geri sarılmasını önlemek.
- Kilitlemek için kadranı sembole doğru (kilit kapalı) çevirin (Şekil 35). Kilitli açmak için kadranı sembole (kilit açık) doğru çevirin (Şekil 36).
- Ek güvenlik için makara denetimsiz olduğunda her zaman kilitleyin.

ARABANIN SAKLANMASI

- Hortum ucu aksesuarlarının depolanması için kol üzerinde iki tane aksesuar park noktası bulunmaktadır. (Şek. 37)
- Giriş Besleme Hortumu, plastik Çekme Kolu üzerindeki kanca kullanılarak saklanabilir. (Şek. 38)
- Ayrıca yedek konektörler gibi malzemelerin saklanması için arkada bir saklama sepeti de bulunmaktadır. (Şek. 39)

Güvenlik

Makara dönüyorken güvenlik kilidini çalıştırmayın.

Önemli: Olası hasarları ve yaralanmaları önlemek için:

AŞAĞIDAKİLERİ YAPMAYIN:

△ Geri sararken hortumu bırakmayın. Hortumdan tutarak daima makaraya doğru yürüyün.

△ Çalışma sırasında makaranın hortum açıklığına parmağınızı veya başka cisimleri sokmayın.

△ Ürünün herhangi bir yerindeki vidaları sökmeğe çalışmayın. TEHLİKE: Bu ürün ön gerilimli bir yapı içermektedir.

△ Sulama hortumundaki küresel stoperi çıkarın.

AŞAĞIDAKİLERİ YAPIN:

△ Donma kaynaklı hasarların önlenmesi için arabayı kişin saklayın.

△ Musluğu kapatın ve kullanıyorken hortumun basıncını boşaltın.

Otomatik Makaranın kiş aylarında hasar görmesini engellemek için hortumdaki aşırı suyun boşaltılması önerilir.

Bunu aşağıdaki şekilde yapabilirsiniz:

- Besleyici hortumu musluktan çıkarın.
- Hortumun ucunu yere bırakın.
- Hortum makaradan komple çekiniz, çektiğiniz hortumun ucunu kapalı olmasına dikkat ediniz.
- Fazla su diğer uçtan boşalacaktır.
- 3 veya birkaç kez tekrarlayınız.
- Besleyici hortumun ucunu damlamazsı bekleme konumuna bağlayın (Şekil 8).

Fazla suyu boşaltmakla, makaranızı taşıırken hafifleyecek ve aynı zamanda suyun kişin donması önlenektir.

Otomatik Makaradaki aşırı suyun boşaltılması halinde kiş aylarında makaranın daha kolay taşınmasını sağlamak için içindeki suyun donmasından kaynaklanabilecek riskleri de azaltır.

Sorun Giderme

Otomatik Geri Sarmayı Etkinleştirme

- Hortum makaradan 15 ila 30 cm çekilmeli, daha fazla ya da az çekildiğinde otomatik geri sarma çalışmayacaktır. Otomatik geri sarmayı tetiklemenin en kolay yolu hortumu makaradan nazıçe çekmektir.

Ünitenin Yerine Sabitlenmesi

- Ünitenin sabit kalması isteniyorsa Ön Destek Ayağının çivileri geçilerek ünite yerine sabitlebilir.

Sızıntılar

- Yan diskı çıkartın ve hortumu makaraya bağlayın somunu sıkın
- Hortum ucu konektöründeki somunu sıkın
- Su durdurma konektöründeki somunu sıkın

Hortum Değiştirme

- Sulama hortumu hasar görürse, hiçbir koşul altında

onarmaya çalışmayın. Yardım için Hozelock müşteri hizmetleri ile görüşün.

Auto Reel Mekanizması

- Auto Reel mekanizmasının arızalanması halinde, garanti kapsamı dışında olsa bile onarmaya ya da sökmeğe çalışmayın. Yardım için Hozelock müşteri hizmetleri ile görüşün.

Yedek Parçaları ve Aksesuarlar

- Yedek parçaları ve aksesuarlar için lütfen www.hozelockservice.com adresini ziyaret edin

Tavsiyeler

- Ürün tavsiyesi için lütfen bizimle iletişime geçin: www.hozelock.com

Garanti

- Bu Otomatik Makara 3çil veya malzeme kusurlarından doğabilecek arızalara karşı 2 yıl garantilidir.

*2 yıl garanti + ek 3 yıl garanti (Hozelock ile çevrim içi kayıt olursanız).

Geçerli hükümler ve koşullar: www.hozelock.com/guarantee

Satın alma makbuzunuzu lütfen saklayın.

Teknik Veriler*

	Model
	100-100-488
Hortum uzunluğu	35m
Net ağırlık	16.5 kg
Tmax	40°C
Pmax	10 bar / 1 MPa / 14,5psi

* Teknik değişikliklere açıktır

Uygunluk beyanı

EN ISO/IEC 17050-1:2010 uyarınca

Hozelock Exel üretim tesisinden çıktığında şu Hozelock Otomatik Makara modellerinin:

- 100-100-488 – 35m hortumlu Auto Reel Mobile

şu direktifin temel iş sağlığı ve güvenliği gereksinimlerini karşıladığını:

- 2006/42/EC – Makine Direktifi
- üç aşağıdaki standartlara uygun olarak tasarlandığını ve üretilildiği beyan eder:
- EN ISO 12100-1:2010
- EN ISO 13857:2008

İmzalayan:.....

Nick Iacifano

Group Technical Director, Hozelock Exel.
891 Route des Frénes, 69400 Arnas, France

Basıldığı yer: Arnas, France

Baskı tarihi: 01 Mart 2024

HU

FIGYELEM! – Olvassa el figyelmes az utasításokat, mielőtt ezt a gépet használja.

Örizz meg a jelen utasításokat a későbbiekre.

- A gépet csak háztartási céllal, kültérben és vízzel lehet rendeltetésszerűen használni Semmilyen más céllal nem használható.
- A gyermekeknek felügyeletet kell biztosítani, nehogy játésszanak a termékkel.
- A jelen termék csökkent fizikai, érzékelési és szellemi képességgel rendelkező, illetve tapasztalatok és ismeretek híján lévő személyek is használhatóak, amennyiben felügyelik őket, illetve, ha megfelelő utasításokat kapnak a gép biztonságos működtetéséről, és tisztában vannak a veszélyekkel.
- Nem használhatóak a gépet kézzel vezérelve, illetve azok, akik nem olvasták el a kézikönyvből lévő utasításokat, és nincsenek tisztában az abban foglaltakkal.
- Ha a készülék bármilyen módon módosított, akkor a Megfelelőégi nyilatkozat érvénytelenülé válók, és a gyártó mentesül minden polgári vagy büntetőjogi felelősség alól.

Javaslatok és ötlek rövid összefoglalása

- Ha a tömlő nem csévélődik fel, akkor: Zárja el a csapot, és engedje ki a tömlőben maradt vizet a fűvóka/pisztoly megnytásával. Sétáljon vissza a csévélőre a tömlő végével, és aktiválja a felcsévélő mechanizmus üggy, hogy közbén a tömlőt a csévélő mellett tartja, és finoman meghúzza azt 15-30 cm-re, hogy a retesz kioldjon. (Ügyeljen rá, hogy a felcsévélés közben ne akadályozza semmi a tömlőt.)
- A tömlő csak akkor tud felcsévélődni, ha azt kicsit (15-30 cm-re) eltartjuk a csévélőtől.
- Ha nem használja a tömlőt, akkor a csévélő mellett zárásig eléggé rögzítse azt.
- Tegye a tömlő végét egy forró vízzel telé edénybe 30 másodpercre, hogy a tömlő csatlakozóját könnyebben fel lehessen szerelni.

Az automatikus csévélő összeszerelésé és üzembe helyezésé

A MEGFELELŐ FELSZERELÉSI HELY KIVÁLASZTÁSA

A csévélő kültéri használatra lett tervezve. Beltéri csapokhoz csak akkor használható, ha használója a megfelelő beltéri csap csatlakozót (cikkszám: 2304/100-000-784, 2159/100-000-596, 2176/100-000-634, 2177/100-000-645 and 2274/100-000-724, Nincs mellékelve).

AZ ELSŐ LÁB FELSZERELÉSE

- Helyezze el a kocsit úgy, hogy az egyik oldalsó tárcsája Ön felé nézen.
- Óvatosan emelje el, és vegye le az oldalsó tárcsát. Ismételje meg ezt a másik oldalon, és tegye félre mindkettőt. (1. és 2. ábra)
- Döntse az elejétől Ön felé fordított kocsit lassan hátrafelé, amíg a hátsó fogantyú a padlóna nem ér.
- Húzza az első lábát felfelé a helyére. Egy kattanást fog hallani, amint a láb rögzül. (3. ábra)
- Fogja a műanyag lábat (B), és helyezze az első lábra. Igazítsa a fémén lévő csavarfuratokat a műanyag lábon lévő furatokhoz.
- A műanyag lábat 10 mm-es csavarokkal(?) rögzítse az első lábhoz. (4. ábra)
- Billentse újra előre a kocsit álló helyzetbe úgy, hogy megfogja az előre néző (nem tárolási helyzetben lévő) lábat.

A HÁTSÓ TARTOZÉKOSÁR FELSZERELÉSE

- A termék a hátuljával maga felé fordítva illesz be a tartozékosár (D) középső alsó föléit a ház megfelelő nyílásai (5. ábra). Nyomja be a helyére a füleket.
- Igazítsa a két oldalsó fület a megfelelő nyílásokhoz, majd nyomja le a tartozékosarat, hogy a helyére kerüljön. (6. ábra)
- Ahogy lenyomja a kosarat, az finoman bektattan a helyére, és ott rögzül. (7. ábra)

A KERÉKTENGELY ÉS A KERÉKEK FELSZERELÉSE

- Fogja a tengelycsövet (G), és tolja be az egyik tengelycsoknba (H) (8. ábra)
 - Tolja be a tengelycsövet a házba annyira, hogy a tengelycsokn beilleszkedjen a zsebbe. Fordítsa el a tengelycsoknkat a rögzítéséhez az ábra szerint. (9. ábra)
 - Nyomja rá a másik tengelycsoknkat a tengelycső kiálló végére
 - Fordítsa el a tengelycsoknkat a rögzítéséhez az ábra szerint. (az egyiket balra, a másikat jobbra) (10. ábra)
 - Rögzítse a tengelycsoknkat a 13 mm-es csavarokkal (R) (2 db). (11. ábra)
- ⚠ NE HÚZZA MEG TÚL ERŐSEN A CSAVAROKAT!**
- Helyezze a nagy keréket (I) a képen látható módon a tengelycsoknra (a lapos rézre nézzen befelé, a ház felé). (12. ábra)
 - Rögzítse a keréket a kerékfogó tárcsa (M) és egy 19 mm-es csavar (S) segítségével. (13. és 14. ábra)
 - Igazítsa be 4 fület, és nyomja rá a keréktárcsákat (K) a kerékekre. (15. ábra)
 - Ismételje meg a műveletet a kocsí másik oldalán.

A VONÓFOGANTYÚ FELSZERELÉSE

- Fogja meg a 2 db vonófogantyú-adaptort (I), és nyomja be őket a tartozéktartóba (F) kattanásig. (16. ábra)
- Igazítsa be a vonófogantyút (E) a jelzett módon (17.

ábra), majd illeszse rá a tartozéktartóra, és rögzítse a 19 mm-es csavarokkal (S) (2 db). (18. ábra)

TIPP: A fogantýszerezelynt úgy kell elhelyezni, hogy a két bordója a tartozéktartó zsebébe illeszkedjen.

- Lazítsa meg, és távolítsa el a 2 műanyag karmantyút a házon kialakított befogóról (19. ábra)
 - Igazítsa a 2 fogantýcső (L) beugását a házon kialakított befogókhoz, és nyomja be mindegyiket ütközésig. Ügyeljen a ház műanyag fogainak az épségére. (20. ábra) (Érezhet némi ellenállást, ahogy a csövek túlnyomja a rögzítőbordán.)
 - Húzza rá a műanyag karmantyúkat a csövekre. (21. ábra)
- TIPP: Ne húzza meg a karmantyúkat, amíg a következő lépéseket el nem végezte.**
- Nyomja rá az összeszerelt műanyag fogantýút a fogantýcsővekre ütközésig. (22. ábra).
 - Fordítsa el a fogantýcsőveket úgy, hogy a kiemelkedő csúcsok a tartozéktartón lévő akasztóval átteles irányba nézzenek. Rögzítse a csöveket a 38 mm hosszú csavarokkal (T) (2 db). (23. ábra)

TIPP: A csavarok beszereléséhez a fogantýcsőveken és a tartozéktartón lévő furatoknak egy vonalban kell lenniük.

• Állítsa be a fogantýút a kívánt magasságba, majd a rögzítéshez húzza rá a műanyag karmantyút a befogóra. (24. ábra)

A TÁPTÖMLŐ ÉS A SZERELVÉNYEK CSATLAKOZTATÁSA

Ha a mellékelt táptömlőt túl rövid ahhoz, hogy elérjen vele a csapig, cserélje ki egy jó minőségű, 12,5 mm (½") átmérőjű hosszabb tömlőre.

A táptömlő bekötése:

- Helyezze el a kocsit úgy, hogy a gyerekszárál átteles oldala nézzen Ön felé.
 - A tömlőcsatlakozót két csavar rögzíti a helyén. Távolítsa el ezt a két csavart. (25. ábra)
- ⚠ NE kísérleje meg eltávolítani a két másik, fekete biztonsági csavart!**
- Távolítsa el a tömlőcsatlakozót. (26. ábra) Fűzze át a tömlőt a nyíláson, majd hajtsa le a tömlőanyagát a tömlőcsatlakozóiról, és csúsztassa rá a tömlőre. (27. ábra)
 - Nyomja be a tömlő végét a bemeneti fogakba, majd húzza meg az anyát. A tömlőt nyomja be ütközésig a csatlakozóba. (28. ábra)
 - Szerelje vissza a tömlőcsatlakozót az automatikusan felcsévélt mobil tömlődobba, majd húzza meg a két csavart. (29. ábra)
 - Szerelje vissza az oldalsó tárcsákat, ügyelve rá, hogy a helyükre kattanjanak. (30. ábra)
 - Szerelje fel a tömlővég-csatlakozót (O) a táptömlő szabad végére. (31. ábra) Szerelje fel a vizelző csatlakozóhoz (P) a locsolótömlőre a kocsí szájjánál. (32. ábra) Csatlakoztassa a mellékelt fűvókát (Q) az vizelző csatlakozóhoz. (33. ábra)

TIPP: Merítse bele a tömlő végét 30 másodperc

forró vízbe, hogy könnyebben lehessen a tömlőcsatlakozókat felszerelni rá.

AZ AUTOMATIKUSAN FELCSÉVÉLTŐ MOBIL TÖMLŐDOB ÜZEMBE HELYEZÉSE

- Szerelje fel a menetes csapcsatlakozót (N) a kerti csapra, és csatlakoztassa hozzá a táptömlőt a tömlővég-csatlakozón keresztül. (34. ábra)
- Az első használat előtt nyissa meg a csapot, és folyassa át a vizet a dobon. Ellenőrizze, hogy nincs szivárgás, szükség esetén húzza szorosabbra a tömlőcsatlakozókat.

A KOCSI HASZNÁLATA

- A tömlő kihúzásához fogja meg a tömlő végét, és sétáljon el a kocsitól.
- ⚠ TIPP: A felborulás elkerülése érdekében ügyeljen arra, hogy a kocsí Ön felé nézzen, amikor a tömlőt a kezében eltávolodik tőle.**
- A csévé el van látva egy automatikus retesszel, ami mindig a kihúzott hosszúságon tartja a tömlőt. A tömlő így akkor sem kezd el magától felcsévélni, ha azt lerakjuk a földre.
 - Húzza ki a tömlőt a szükséges mértékben.
 - **⚠ TIPP: Ne kísérleje meg a tömlőt a hossza határán túlhúzni, majd a kocsí elmozdul/eldől**
 - A tömlő felcsévéléséhez húzza azt el 15-30 cm-rel a csévétől, hogy a rögzítőmechanizmus kioldjon. Induljon el a csévé felé. A felcsévélt közben mindig tartsa a tömlő végét. Ha ez nem menne: Zárja el a csapot, és engedje ki a tömlőben maradt vizet a fűvóka/piszolya megnyitásával.
 - Sétáljon vissza a csévéhez a tömlő végével, és aktiválja a felcsévélt mechanizmust úgy, hogy közben a tömlőt a csévé mellett tartja, és finoman meghúzza azt 15-30 cm-re, hogy a retesz kioldjon. (Ügyeljen rá, hogy a felcsévélt közben ne akadályozza semmi a tömlőt.)

⚠ FONTOS! A TÖMLŐ VÉGÉVEL VISSZA KELL MENNI A TÖMLŐDOBHOZ.

A BIZTONSÁGI ZÁR HASZNÁLATA

- A biztonsági zárat a csévé oldalán található tárcsa segítségével lehet működéskébe hozni.
- A biztonsági zár funkciója kettős: Megakadályozza a tömlő kihúzását, ha az teljesen fel van csévélt
- Megakadályozza, hogy a tömlő felcsévéltől, ha az használatban van.
- A zár aktiválásához fordítsa el a tárcsát a zárt lakat szimbólum felé (35 ábra). A zár feloldásához fordítsa el a tárcsát a nyitott lakat szimbólum felé (36 ábra).
- A nagyobb biztonság érdekében mindig zárja le a csévé, ha azt felügyelet nélkül hagyja.

A KOCSI TÁROLÁSA

- A fogantýún két lehetőség is található a tömlővég-tartozékok tárolására. (37. ábra)
- A táptömlő felcsévéltető a műanyag vonófogantyú kampójára. (38. ábra)
- Hátral található emellett egy kosár a tartalék

csatlakozók stb. számára. (39. ábra)

Figyelmeztetés

Ha a csévé forog, ne hozza működésbe a biztonsági zárat!

⚠ FONTOS! A személyi sérülések és a vagyoni kár elkerülése érdekében:

KERÜLJE A KÖVETKEZŐKET:

- ⚠ Ne engedje el a tömlőt felcsévéltés közben. Mindig fogja a tömlőt, amikor visszamegy a tömlődobhoz.
- ⚠ Ne tegye az ujjait, illetve ne tegyen tárgyakat a dob tömlőnyílásába működtetés közben.
- ⚠ Ne próbáljon meg csavarokat kibenni a termék semmilyen részéből. **VESZÉLY!** A termék előre megfeszített rugót tartalmaz.
- ⚠ Ne vegye ki a gömbfejű elzáróelemet a locsolótömlőből.

VÉGEZZE EL A KÖVETKEZŐKET:

⚠ Télien tegye el a kocsit, hogy megelőzhető legyen a fagy miatti károsodás.

⚠ Zárja el a csapot, és szüntesse meg a tömlő nyomását, amikor az nincs használatban.

Annak érdekében, hogy az automatikus tömlődob ne rongálódhasson meg a téli hónapokban, ajánlott a tömlőcsőből eltávolítani a felesleges vizet.

Ezt az alábbi módon lehet elérni:

1. Bontsa a táptömlő csatlakoztatását a csaptól
 2. Helyezze a táptömlő végét a földre
 3. Húzza ki a tömlőt teljes hosszában, győződjön meg arról, hogy a tömlő végén a csatlakozó "zárt" helyzetben van, majd húzza azt teljesen vissza
 4. A víztöbblet a táptömlőből eltávolításra kerül
 5. Ismételje meg 3 alkalommal ezt a lépést
 6. Csatlakoztassa a táptömlő végét a csepegyűmest tárolóponthoz (38. ábra).
- Azáltal, hogy a víztöbblet az automata csévéből eltávolítva, nemcsak ennek súlya lesz ennek könnyebb szállításon, hanem a víz csévé belüli megfagyásának kockázatát is csökkenti a téli időszakban.

Használhatóság

Az automatikus csévéltés működésbe hozása

- A tömlőt 15-30 cm-re kell kihúzni a csévétől, máskülönben az automatikus visszacsévéltés nem működik. A tömlő felcsévéltésének legegyszerűbb módja, ha finoman meghúzza a tömlőt a csévével.

Az egység rögzítése a helyén

- Ha az egységnek egy helyen kell maradnia, az első támaszponton a talpja melyedő tuskékkal rögzíteni lehet a helyén.

Szivárgás

- Távolítsa el az oldalsó tárcsát, és húzza meg a tömlőt a csévéhez csatlakoztató anyát.
- Húzza meg az anyát a tömlővég csatlakozón
- Húzza meg az anyát a vizgató csatlakozón

A tömlő cseréje

- Ha a vízestömlő megsérül, akkor semmilyen körülmények között ne próbálja azt megjavítani! Ehelyett vegye fel a kapcsolatot a Hozelock ügyfélszolgálatával.

Automatikus cséve mechanizmus

- Abban az esetben, ha az automatikus cséve mechanizmus meghibásodik, ne próbálja meg megjavítani vagy szétszedni azt (még akkor se, ha a garanciaidő már lejárt!) Ehelyett vegye fel a kapcsolatot a Hozelock ügyfélszolgálatával.

Pótalkatrészek és kiegészítők

- A pótalkatrészekkel és kiegészítőkkal kapcsolatos információkért kérjük, látogassa meg a www.hozelockservice.com weboldalt.

Tanácsok

www.hozelock.com

Jótállás

- A jelen automatikus tömlőidőzár 2 év jótállás vonatkozású, amely kiterjed a gyártásból vagy a felhasználásból fakadó hibákra.
*2 év garancia + további 3 év, ha online regisztrál a Hozelock-on. A feltételek érvényesek: www.hozelock.com/guarantee
Kérjük, őrizze meg a vásárlást igazoló nyugtát.

Műszaki adatok*

	Tipus
	100-100-488
Tömlő hossza	35m
Nettó tömeg	16.5 kg
Maximális hőmérséklet	40°C
Maximális nyomás	10 bar / 1 MPa / 145psi

* A műszaki módosítások miatt változhat.

Megfelelőségi nyilatkozat

Megfelelőségi nyilatkozat

A EN ISO/IEC 17050-1:2010 alapján

a Hozelock Exel kijelenti, hogy, amikor a gyártást elhagyta, a következő típusú Hozelock automatikus tömlőidőzár:

- 100-100-488 – Auto Reel Mobile 35 m-es tömlővel teljesítették az alábbi előírások alapvető, egészségére és biztonságra vonatkozó követelményeit:
 - 2006/42/ZE – gépekről szóló irányelv, valamint kialakításuk és gyártásuk az alábbi műszaki előírásoknak megfelelően történt:
- EN ISO 12100-1:2010
- EN ISO 13857:2008

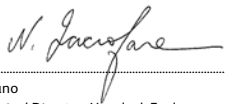
Alírás:.....

Nick Iacofano

Group Technical Director, Hozelock Exel.
891 Route des Frénes, 69400 Arnas, France
Kibocsátás helye: Arnas, France
Kibocsátás ideje: 01 március 2024

CZ

 **Upozornění – Než začnete přístroj používat, pečlivě si přečtěte tyto pokyny. Tento návod si uchovejte, abyste do něj mohli v budoucnu nahlížet.**

- Tento přístroj je určen pouze pro domácí venkovní používání. Nepoužívejte jej k jinému účelu.
- Děti je nutné hlídat, aby si s přístrojem nehrály. Produkt mohou používat osoby, které mají omezené fyzické, smyslové či duševní schopnosti nebo které nemají dostatečné zkušenosti a vědomosti, pokud mají dohled nebo dostali pokyny k bezpečnému používání přístroje a chápu s tím spojená rizika.
- Produkt nesmíte používat neproskládané osoby ani ti, kdo si nepřečetli a nepochopili pokyny uvedené v příručce.
- Jakékoli úpravy přístroje povedou k tomu, že prohlášení o shodě ztratí platnost a výrobce přestane nést odpovědnost dle občanského a trestního práva.

Rychlé rady a tipy

- Pokud se hadice nenavijí, zkuste následující kroky: Vypněte kohout a nechte vodu vytékat z hadice otevřenou tryskou/pístitel. Přiblížte se k navijáku s koncem hadice a spusťte navijací mechanismus tak, že uchopíte hadici v blízkosti navijáku, pak mírně zatáhnete za hadici asi o 15-30 cm pro uvolnění zámků. (Zkontrolujte, zda nic nebrání hadici v cestě, když je aktivní proces navijání.)
- Hadice se nebude navijet, pokud ji nevytáhnete na krátkou vzdálenost (15-30 cm) od navijáku, pak ji přisunete zpět k navijáku.
- Pomocí zámků na boku navijáku uzamkněte hadici, pokud ji nepoužíváte
- Na 30 s ponořte konec hadice do misky s horkou vodou, aby šlo snadněji nasadit hadicové spojky.

Montáž a instalace automatického navijáku

VÝBĚR VHDNÉ POZICE PRO INSTALACI

- Naviják je navržen pro venkovní použití a nehodí se pro použití s interiérovými kohouty, pokud nepoužijete vhodný konektor pro interiérové kohouty (č. dílů: 2304/100-000-784, 2159/100-000-596, 2176/100-000-634, 2177/100-000-645

and 2274/100-000-724, nejsou součástí balení)

OSAZENÍ PŘEDNÍ NOHY

- Umístěte mobilní hadicový naviják tak, aby jeden z bočních kotoučů směřoval k vám.
- Opatrně nadzdvihněte a sejměte boční kotouč. Zapokapte na obojí straně a oba kotouče odložte stranou. (Obr. 1 a 2)
- S přední části navijáku směrem k sobě jej pomalu nakláňejte vzad, dokud zadní rukojet nespočine na podlaže.
- Vytáhněte přední nohu nahoru do správné polohy. Ulysťte cvaknutí, které signalizuje řádné zajištění nohy. (Obr. 3)
- Vezměte plastovou patku (B) a umístěte ji na přední nohu. Zaručte otvory pro šrouby na kov s otvory na plastové noze. (Obr. 4)
- Pomocí 10mm šroubů (U) připevněte plastovou patku k přední noze. (Obr. 4)
- Ponechte nohu v přední poloze, nesloženu, a nakloňte naviják opět dopředu tak, aby stál rovně.

MONTÁŽ ZADNÍHO KOŠE NA PŘÍSLUŠENSTVÍ

- S navijákem otočeným zadní stranou k vám, uchopte koš na příslušenství (D) a zorientujte výstupky na spodní straně s odpovídajícími drážkami skříně (obr. 5). Zatlačte do zajištěné polohy.
- Zorientujte oba boční výstupky a odpovídající drážky a zatlačte pro zajištění. (Obr. 6)
- Po zatlačení by měl koš lehce zacvaknout do zajištěné polohy. (Obr. 7)

PŘIPEVNĚNÍ OSY A POJÍZDNÝCH KOLEČEK

- Uchopte osičku (G) a zasuňte ji do jednoho z čepů (H) (obr. 8).
- Zasuňte osičku do skříně navijáku, dokud čep nezapadne do příslušného otvoru. Otočte čepem dle obrázku a zajištěte jej. (Obr. 9)
- Vezměte zbývající čep a nasadte jej na vyčnívající konec osičky.
- Otočte čepem dle obrázku a zajištěte jej. (jeden ve směru drážky ručiček, druhý proti (obr. 10)
- Pomocí 13mm šroubů (R) x2 zajištěte oba čepy. (Obr. 11)

△ NEPŘETAHUJTE!

- Umístěte velké kolečko (I) podle obrázku na čep (dbejte na to, aby plocha část směřovala dovnitř směrem k tělu navijáku). (Obr. 12)
- Zajištěte je pomocí drážky kolečka (M) a 19mm šroubu (S). (Obr. 13 a 14)
- Zorientujte 4 výstupky na krytkách koleček (K) a nasadte je na kolečka. (Obr. 15)
- Postup opakujte pro opačnou stranu mobilního navijáku.

NASAZENÍ TAŽNÉ RUKOJETI

- Uchopte 2 adaptéry tažné rukojeti (I) a zatlačte je do drážky příslušenství (F), dokud nezaklapnou. (Obr. 16)
- Zorientujte tažnou rukojet (E) podle obrázku (obr.

17), poté ji nasadte na držák příslušenství a zajištěte pomocí 19mm šroubů (S) x2. (Obr. 18)

TIP: RADA: Smontovaný celek rukojeti musí být umístěn tak, aby se vešel do dvou žebrov v kapse držáku příslušenství.

- Uvolněte 2 plastové objímky ze sporek skříně navijáku a vyjměte je (obr. 19).
- Zaručte vroubky na 2 trubících pro rukojeti (I) se svorkami skříně a zatlačte je dolů. Dávejte pozor, abyste nepoškodili plastové zuby. (Obr. 20) Zpočátku počítejte s určitým odporem, když trubice procházejí přes zajišťovací žebro.)
- Nasadte plastové objímky na trubice. (Obr. 21)
- TIP: Objímky ponechte neutažené, dokud nedokončíte následující kroky.**
- Uchopte sestavenou plastovou rukojet a nasadte ji na trubice, dokud nedosáhnu na její konec. (Obr. 22).
- Natočte trubice rukojeti tak, aby vystoupaly výstupky směřovaly směrem pryč háčku na drážku příslušenství. Trubice zajištěte pomocí 38mm šroubů (T) x2. (Obr. 23)
- TIP: Otvory v trubích rukojeti a držáku příslušenství musí být před montáží šroubů vzájemně zorientovány.**
- Nastavte rukojet do požadované výšky a utáhněte plastové objímky, abyste ji zajištěli. (Obr. 24)

PŘIPOJENÍ PŘÍVODNÍ HADICE A PŘÍSLUŠENSTVÍ

Pokud je dodaná přívodní hadice příliš krátká na to, aby dosáhla k vodovodnímu kohoutku, nahraďte ji kvalitní 12,5mm (½") hadicí.

Připojení přívodní hadice:

- Umístěte naviják tak, aby strana bez bezpečnostního zámků pro děti směřovala k vám.
- Dva šrouby drží destičku na konektoru hadice na místě. Tyto dva šrouby odstraňte. (Obr. 25)
- △ NIKDY SE NEPOKOUŠEJTE ODSTRANIT ZBYVÁJÍCÍ DVA BEZPEČNOSTNÍ ŠROUBY!**
- Odstraňte konektor hadice. (Obr. 26) Protáhněte hadici otvorem, odšroubujte matici z konektoru a nasadte ji na hadici. (Obr. 27)
- Zasuňte konec hadice do drážek na vstupu vody a utáhněte matici. Ujistěte se, že je hadice zcela zasunutá do konektoru. (Obr. 28)
- Nasadte konektor do navijáku a utáhněte oba šrouby. (Obr. 29)
- Znovu nasadte boční kotouče a ujistěte se, že jsou řádně zajištěny ve své poloze. (Obr. 30)
- Připojte koncevcy hadice (K) k volnému konci přívodní hadice. (Obr. 31) Připojte spojce pro zablkování průtoku (P) k zavlažovací hadici na vstupu mobilního navijáku. (Obr. 32) Připojte dodanou trysku (Q) ke spojce pro zablkování průtoku. (Obr. 33)
- TIP: Ponořte konec hadice na 30 sekund do nádoby s horkou vodou, abyste ji snáze nasadili na hadicové spojky.**

INSTALACE AUTOMATICKÉHO MOBILNÍHO NAVIJÁKU

- Připojte závitovou přípojku (N) k vodovodnímu kohoutku a připojte přírodní hadici pomocí koncovky. (Obr. 34)
- Před prvním použitím otevřete vodovodní kohoutek a nechte vodu protékat mobilním navijákem. Zkontrolujte, zda nedochází k úniku vody, a v případě potřeby dotáhněte hadicové spoje.

POUŽÍVÁNÍ MOBILNÍHO HADICOVÉHO NAVIJÁKU

- Chcete-li hadici povytáhnout, uchopte její konec a táhněte (pohybujte se) směrem od navijáku.
- ▲ **TIP: Abyste zabránili převrácení zařízení, ujistěte se, že je mobilní naviják orientován ve směru vašeho pohybu při manipulaci s hadicí.**
- Naviják používá automatický zámek pro přidržení hadice na místě v požadované délce. Hadici můžete položit na zem a zůstane odvinutá.
- Pokud požadujete delší hadici, vytahujte podle potřeby.
- ▲ **TIP: Nepohybujte navijákem po vytáhnutí maximální délky hadice, aby nedošlo k jeho pohybu / překlopení.**
- Pro navinutí hadice jemně zatáhněte za hadici asi 15-30 cm od navijáku a uvolní se blokovací mechanismus. Pокrčte zpět k navijáku. Pokud se hadice naviní, vždy držte konec hadice. Pokud s tím máte potíže, zkuste:
 - Vypněte kohout a nechte vodu vytékat z hadice otevřenou tryskou/pistolí.
 - Přibližujte se k navijáku s koncem hadice a spusťte navijací mechanismus tak, že uchopíte hadici v blízkosti navijáku, pak mírně zatáhněte za hadici asi o 15-30 cm pro uvolnění zámků. (Zkontrolujte, zda nic nebrání hadici v cestě, když je aktivní proces navijení.)
- ▲ **DŮLEŽITÉ: S KONCEM HADICE JE NUTNO KRÁČET ZPĚT K NAVIJÁKU.**

POUŽÍVÁNÍ BEZPEČNOSTNÍHO ZÁMKU

- Bezpečnostní zámek zapnete pomocí tlačítka na boku navijáku.
- Bezpečnostní zámek má dvě funkce:
 - Zastaví vytahování hadice při plném navinutí
 - Zastaví náhodné navinutí, když hadici používáte.
- Pro uzamčení otočte tlačítko k symbolu (uzavřený visací zámek) (obr. 35). Pro odemčení otočte tlačítko tak, aby směřovalo k symbolu (otevřený zámek) (obr. 36).
- Pro vyšší zabezpečení vždy naviják bez dozoru zamkyjte.

SKLADOVÁNÍ

- Na rukojeti navijáku jsou dvě umístění pro skladování příslušenství, do kterých lze uložit koncovky hadice. (Obr. 37)
- Přírodní hadici lze smotat a uskladnit pomocí háčku na plastové rukojeti (Obr. 38)
- V zadní části je také úložný koš pro uložení

náhradních konektorů atd. (obr. 39).

Varování

Nepoužívejte bezpečnostní zámek, zatímco se naviják otáčí.

▲ **DŮLEŽITÉ: Prevence poškození nebo zranění:**

CO NIKDY NEDĚLAT:

- ▲ Pouštějte hadici při navijení. Při navijení držte hadici a kráčejte k navijáku.
- ▲ Vkládat prsty nebo předměty do otvoru na hadici v navijáku během provozu.
- ▲ Pokoušet se vyjmout šrouby z kterékoli části výrobku. **NEBYPEČÍ:** Výrobek obsahuje předpjatou pružinu.
- ▲ Vynádvat šedou kuličku ze zalévací hadice.

CO DĚLAT:

- ▲ V zimě mobilní hadicový naviják při skladování chráňte před poškozením mrazem.
- ▲ Vypínat kohout a odstranit tlak z hadice, pokud výrobek nepoužíváte.

Kvůli hrozbě poškození automatického navijáku v průběhu zimních měsíců je nutné, aby v hadici nezástala žádná voda.

Toto lze provést pomocí následujících kroků:

1. Odpojte hadici od přívodu vody
2. Položte konec hadice na zem
3. Vytáhněte celý konec hadice, která musí být na hadicové koncovce zavřená a zcela za hadici zatáhněte.
4. Zbývající voda se takto sama vypustí
5. Opakujte krok č. 3 několikrát do doby než bude voda úplně vypuštěná
6. Zapojte konec přírodní hadice do zaslepeného úložného bodu (Obr.38).

Tímto opatřením vypustíte nejen přebytečnou vodu z automatického navijáku, ale umožní Vám to i lehcí manipulaci s výrobkem při uskladnění před zimním obdobím a zároveň to sníží riziko zamrznutí vody uvnitř bubny.

Odstraňování potíží

Aktivace automatického navijení

- Hadici je nutno vytáhnout z navijáku o 15 cm až 30 cm, při jiných hodnotách se hadice automaticky nenavine. Nejsnadnější způsob spouštění automatického navijení je opatrně zatáhnout za hadici u navijáku.

Fixace navijáku

- Pokud má mobilní naviják zůstat zajištěný na jednom místě, lze skrz přední nohu umístit zemnicí hroty, které naviják zafixují.

Netěsnost

- Odstraňte boční kotouč a utáhněte matici spojující hadici s navijákem
- Utáhněte matici na konektoru hadicové koncovky
- Utáhněte matici na konektoru zablokování průtoky

Výměna hadice

- Při poškození zalévací hadice byste se ji nikdy neměli pokusit opravit. Požádejte o pomoc oddělení služeb zákazníkům společnosti Hozelock.

Mechanismus automatického navijáku

- Dojde-li k poškození mechanismu automatického navijáku, ani po skončení záruční lhůty se nesaňezte její opravovat nebo rozebrat. Požádejte o pomoc oddělení služeb zákazníkům společnosti Hozelock.

Náhradní díly a příslušenství

- Informace o náhradních dílech a příslušenství najdete na www.hozelockservice.com

Rady

- Ohledně rad týkajících se výrobku použijte prosím kontakt: www.hozelock.com

Záruka

- Na tento automatický naviják se poskytuje záruka 2 roky na vady výroby nebo materiálu.
 - * 2 roky záruka + další 3 roky, pokud se zaregistrujete online s Hozelockem. Platí smluvní podmínky: www.hozelock.com/guarantee
- Uschvejte si doklad o nákupu.

Technická data*

	Model
	100-100-488
Délka hadice	35m
Čistá hmotnost	16.5 kg
Tmax	40°C
Pmax	10 bar / 1 MPa / 145psi

* Podléhá technickým úpravám

Prohlášení o shodě

IV souladu s normou BS EN ISO/IEC 17050-1:2010 společnost Hozelock Ltd prohlašuje, že při expedici z našeho místa výroby následující modely automatických navijáků Hozelock:

- 100-100-488 – Auto Reel Mobile s 35m hadicí odpovídají nezbytným zdravotním a bezpečnostním požadavkům:
- 2006/42/ES – směrnice o strojních zařízeních a byly navrženy a vyrobeny podle následujících specifikací:
- EN ISO 12100-1:2010
- EN ISO 13857:2008

Podpis:

Nick Iacifano
Group Technical Director, Hozelock Exel.

891 Route des Frênes, 69400 Arnas, France

Místo vydání: Arnas, France

Datum vydání: 01 Březen 2024

SK

UPOZORNENIE – Pred použitím produktu si dôkladne prečítajte tieto inštrukcie. Tieto inštrukcie uschovajte pre použitie v budúcnosti.

- Tento produkt je určený pre domáce, vonkajšie použitie iba s vodou. Nepoužívajte na akékoľvek iné účely.
- Deti by mali byť pod dozorom, aby sa zaručilo, že sa nebudú hrať s týmto produktom.
- Tento produkt môžu používať osoby s obmedzenými fyzickými, senzorickými alebo mentálnymi schopnosťami alebo osoby bez skúseností a vedomostí, ak majú nad sebou dohľad, alebo boli poučené o používaní zariadenia bezpečným spôsobom a pochopili s tým spojené riziká.
- Použitie nezaškolenými a nesúhlasnými osobami alebo osobami, ktoré si neprečítali a nepochopili pokyny na používanie uvedené v príručke je zakázané.
- Akékoľvek úpravy zariadenia spôsobia zánik platnosti Vyhlásenia o zhode a výrobok zbaví zodpovednosti v rámci civilného a kriminálneho práva.

Rychle návody a tipy

- Ak sa hadica neprevíja, skúste nasledujúce:
 - Zavrite vodovodný kohútik a otvorenými trysky/striekacej pištole nechajte vytiecť vodu z hadice.
 - S jedným koncom hadice v ruke kráčajte späť - smerom ku navijáku a aktivujte mechanizmus previnutia tak, že hadicu držte blízko navijáku a jemne potiahnite hadicu o cca. 15 až 30 cm, aby sa uvoľnila západka.
 - (Zabezpečte, aby počas procedúry previnutia nič neblokovalo hadicu.)
- Aby sa hadica prevíjalo, musí sa vytiahnuť na krátku vzdialenosť (15 až 30 cm) smerom od navijáku a potom sa musí posúvať smerom ku navijáku.
- Ak sa hadica nepoužíva, použite záмок na strane navijáku na uzamknutie hadice.
- Koniec hadice ponorte do nádoby s horúcou vodou na 30 sekúnd a hadica sa jednoduchšie zavedie do konektorov hadice.

Zostavenie a inštalácia navijaka Auto Reel

VÝBER VHODNÉJ POLOHY PRE INŠTALÁCIU

- Naviják je vhodný na vonkajšie použitie a nie je vhodný pre použitie s vnútornými vodovodnými kohútikmi, ak sa nepoužije vhodný konektor na pripojenie k vnútornému vodovodnému kohútiku (Čís. časti: 2304/100-000-784, 2159/100-000-596, 2176/100-000-634, 2177/100-000-645 and 2274/100-000-724, which are not supplied).

MONTÁŽ ČELNEJ PODPERY

- Umiestnite vozík do takej polohy, aby jeden z bočných diskov smeroval k vám.
- Opatrne nadvihnite a vyberte bočný disk. Postup zapakujte aj do druhej strany a oba disky odložte nabok. (obr. 1 a 2)
- Otočte navijak čelnou stranou k sebe a potom ho pomaly prevlečte dozadu, až kým sa zadnou rukoväťou neoprie o podlahu.
- Vytiahnite prednú nohu nahor do správnej polohy. Po zaistení nohy budete počuť cvaknutie. (obr. 3)
- Vezmite plastovú pátku (B) a umiestnite ju na prednú nohu. Zarovnajzte otvory pre skrutky na kovovej časti s otvormi na plastovej nohe. Pomocou 10 mm skrutiek (U) upevnite plastovú nohu k prednej nohe. (obr. 4)
- Podržte podporu v jej čelnej, nesklopenej polohe a preklopte navijak znova dopredu do vzpriamenej polohy.

MONTÁŽ ZADNEHO KOŠIKA NA PRÍSLUŠENSTVO

- Otočte produkt zadnou stranou smerom k sebe, uchopíte košík na príslušenstvo (D) a nasadíte spodné výstupky v strede do príslušných drážok v zadnej obr. 5). Zatlačte ich.
- Zarovnajzte dve bočné západky s príslušnými otvormi a zatlačenie nadol ich nasadíte. (obr. 6)
- Pri zatlačení nadol musí košík jemne zapadnúť na miesto a pevne sa zaistiť. (obr. 7)

NASADENIE OSKY A KOLIES

- Uchopte rúrkou osky (G) a zatlačte ju do jedného z nápravových čapov (H) (obr. 8)
- Rúrkou osky zasúvajte do puzdra, až kým nápravový čap nezapadne do vybrania. Upevnite čap otočením podľa znázornenia na obrázku. (obr. 9)
- Vezmite druhý nápravový čap a nasadíte ho na vytŕčajúci koniec rúrky osky.
- Upevnite čap otočením podľa znázornenia na obrázku. (jeden v smere hodinových ručičiek, jeden proti smeru hodinových ručičiek) (obr. 10)
- Nápravové čapy pripievňte a zaistite pomocou 2 x 13 mm skrutiek (R). (obr. 11)

NEUŤHAJTE ICH PRÍLIŠ!

- Podľa znázornenia na obrázku nasadíte veľké koleso (J) na nápravový čap (dajte pritom na to, aby bolo otočené plochou stranou smerom dovnútra k hlavnému telu). (obr. 12)
- Zaistite ho pomocou držiaka kolesa (M) a 19 mm skrutky (S). (obr. 13 a 14)
- Zarovnajzte 4 západky na ozdobnom kryte kolesa (K) a zatlačenie nasadíte kryt na koleso. (obr. 15)
- Postup zapakujte aj na druhej strane vozíka.

MONTÁŽ RUKOVÄTE NA ŤAHANIE

- Vezmite 2 adaptéry rukoväte na Ťahanie (I) a zatlačte ich, aby zapadli do držiaka na príslušenstvo (F), až kým sa s cvaknutím nezaistia. (obr. 16)
- Rukoväť na Ťahanie (E) otočte do polohy

znázornenej na obrázku (obr. 17) a potom ju nasadíte na držiak príslušenstva a pripievňte pomocou 2 x 19 mm skrutiek (S). (obr. 18)

RADA: Zostava rukoväte musí byť nasadená v takej polohe, aby dva výstupky zapadli do vybrania v držiaku na príslušenstvo.

- Uvoľnite a odskrutkujte 2 plastové objímky zo svoriek na puzdre (obr. 19).
- Zarovnajzte drážku na 2 x rúrkach rukoväte (L) so svorkami na puzdre a každú z rúrok nasadíte zatlačenie nadol. Dávajte pozor, aby ste pritom nepoškodili plastové výstupky na vozíku. (obr. 20) (zo začiatku budete pociťovať mierny odpor, keď sa rúrky budú pretláčať cez zaistovacie výstupky.)
- Plastové objímky znova nasadíte späť na rúrky. (obr. 21)
- RADA:** Objímky nedotahujte, až kým nedokončíte nasledujúce kroky.
- Uchopte zostavenú plastovú rukoväť a nasuňte ju na rúrky rukoväte, až kým nedosadne úplne na doraz. (obr. 22).
- Otočte rúrky rukoväte tak, aby vyvýšené výstupky smerovali preč od háku na držiaku na príslušenstvo. Rúrky zaistíte pomocou 2 x 38 mm skrutiek (T). (obr. 23)
- RADA:** Pred nasadením skrutiek je potrebné najskôr zarovnať otvory v rúrkach rukoväte a držiaku na príslušenstvo.
- Nastavte požadovanú výšku rukoväte a potom ju zaistíte utiahnutím plastových objímok na svorkách. (obr. 24)

PRÍPOJENIE PRÍVODNEJ HADICE A ARMATÚRY

Ak je dodaná prívodná hadica príliš krátka a nedosiahne až k vášmu vodovodnému kohútiku, nahraďte ju kvalitnou 12,5 mm (½") hadicou.

Pripojenie prívodnej hadice:

- Umiestnite vozík do takej polohy, aby bola strana bez detskej poistky otočená smerom k vám.
- Doska na konektore hadice je pripievaná dvoma skrutkami. Odmontujte tieto dve skrutky. (obr. 25)
- ⚠ **NIKYD SA NEPOKÚŠAJTE ODMONTOVAŤ ĎALŠIE DVE ČIERNE BEZPEČNOSTNÉ SKRUTKY!**
- Vyberte konektor hadice. (obr. 26) Prevlečte hadicu cez otvor, potom odskrutkujte maticu hadice z konektora hadice a nasuňte ju na hadicu. (obr. 27)
- Koniec hadice zatlačte do vstupných zubov a dotiahnite maticu. Dbajte na to, aby bola hadica úplne zatlačená do konektora. (obr. 28)
- Konektor hadice znova nasadíte do automatického mobilného navijaka a dotiahnite dve skrutky. (obr. 29)
- Znova namontujte bočné disky a dbajte na to, aby sa s cvaknutím zaistili. (obr. 30)
- Koncový konektor hadice (O) pripojte k voľnému koncu prívodnej hadice. (obr. 31) Pripojte konektor proti prietoku (P) k zavlazovacej hadici pri ústí vozíka. (obr. 32) Ku konektoru proti prietoku pripojte dodanú hubicu (Q). (obr. 33)

RADA: Koniec hadice ponorte na 30 sekúnd do nádoby s horúcou vodou, vďaka čomu sa bude dať hadica jednoducho nasadiť na konektory.

INŠTALÁCIA AUTOMATICKÉHO MOBILNÉHO NAVIJAKA

- Nasadte skrutkoviacu vodovodnú prípojku (N) k vášmu vodovodnému kohútiku a pomocou koncového konektora hadice k nej pripojte prívodnú hadicu. (obr. 34)
- Pred prvým použitím navijaka zapnite kohútik a nechajte navijakom tiecť vodu. Skontrolujte, či nedochádza k netesnostiam a v prípade potreby dotiahnite hadicové prípojky.

POUŽÍVANIE VOZÍKA

- Hadicu vytiahnete smerom von tak, že ju uchopíte za koniec a odídete ľubovoľným smerom od vozíka.
- ⚠ **RADA:** Aby ste predišli prevráteniu zariadenia, uistite sa, že je vozík otočený v smere vašej chôdze, keď odchádzate od zariadenia s hadicou v ruke.
- Navijak má automatický západku, ktorá drží hadicu na mieste pri akékoľvek požadovanej dĺžke. Hadica sa môže položiť na zem a nebude sa prevrátiť.
- Ak sa vyžaduje väčšia dĺžka, vytiahnite toľko, koľko je potrebné.
- ⚠ **RADA:** Keď je vytiahnutá celá hadica, nepokúšajte sa ju vytiahnuť ešte viac, pretože sa pohne/prevráti zariadenie.

- Hadicu previniate tak, že hadicu jemne vytiahnete 15 až 30 cm z navijaka, čím uvoľníte uzamkyací mechanizmus. Potom kráčajte späť smerom k navijaku. Pri prevíjaní vždy držte koniec hadice. Ak máte pri tomto problémy, skúste; Zavrite kohútik a otvorením trysky/pištole hadice nechajte vyteciť vodu z hadice. Prejdite späť ku navijaku s jedným koncom hadice a aktivujte mechanizmus previnutia tak, že držte hadicu blízko ku navijaku a opatrne vytiahnite hadicu o cca. 15 až 30 cm, aby sa uvoľnila západka. (zabezpečte, aby počas procedúry previnutia nič neblokovalo hadicu.)
- ⚠ **DÔLEŽITÉ UPOZORNENIE: KONIEC HADICE SA MUSÍ POSUNÚŤ A UMIESTNIŤ SPÄŤ KU NAVIJAKU.**

POUŽÍVANIE BEZPEČNOSTNÉHO UZAMYKANIA

- Bezpečnostné uzamykanie obsluhujete pomocou otočného disku na strane navijaka.
- Bezpečnostné uzamykanie má dve funkcie: Zastavenie vytiahnutia, keď je hadica úplne previnutá. Zastavenie nechcenej previnutia, keď sa hadica pouziva.
- Uzamknutie sa vykonáva tak, že otočný disk sa otočí smerom ku symbolu (záмок uzamknutý) (obr. č. 35). Na odomknutie otočte otočný disk tak, aby ukazoval smerom ku symbolu (záмок otvorený) (obr. č. 36).
- Za účelom zvýšenia bezpečnosti navijak vždy uzamknite, keď sa nepoužíva.

ODKLADACIE PRVKY NA VOZÍKU

- Na rukoväti sú dostupné dva odkladacie prvky na uchytienie príslušenstva a hadice. (obr. 37)
- Prívodnú hadicu je možné zaviesť na hák na plastovej rukoväti na Ťahanie. (obr. 38)
- Na zadnej strane zariadenia sa tiež nachádza košík na príslušenstvo slúžiaci na odkladanie náhradných konektorov a pod. (obr. 39)

Bezpečnosť

Neobsluhujte bezpečnostné uzamykanie, keď sa navijak otáča.

⚠ alebo zranenie:

NESMIE SA:

- ⚠ Počas prevíjania pustí hadica. Vždy kráčajte späť smerom ku navijaku a hadicu držte rukami.
- ⚠ Vkladajte počas prevádzky navijaka prsty alebo objekty do otvoru na hadicu navijaka.
- ⚠ Pokúšať odstrániť skrutky z akýchkoľvek častí produktu. NEBEZPEČENSTVO: Tento produkt obsahuje vopred stlačenú pružinu.
- ⚠ Odstraňovať guľôčkový zariadenie zo zavlazovacej hadice.

MUSÍ SA:

- ⚠ Vozík v zime skladujte v interiéri, aby ho nepoškodil mraz.
- ⚠ Keď sa nepoužíva, kohútik sa musí zavrieť a hadica zbaviť tlaku.

Aby sa predišlo poškodeniu automatického navijaka Auto Reel v zimných mesiacoch, odporúča sa, aby prebytočná voda bola z hadice odstránená prebytočnou vodou.

Toto sa vykoná nasledujúcimi krokmi:

1. Prívodnú hadicu odpojíte z kohútika
2. Koniec prívodnej hadice presuňte na zem
3. Vytiahnite hadicu a prevlečte sa, že koncová prípojka hadice je "zatvorená" a potom za ňu úplne zatiahnite.
4. Prebytočná voda vytečie z prívodnej hadice
5. Niekoľko krát zapakujte zariadenie. č. 3
6. Koniec prívodnej hadice pripojte ku parkovaciemu bodu (obr. č. 38).

Odstránením prebytočnej vody z navijaka Auto Reel nielenže bude tento ľahší pri prenose do vnútra počas zimy, ale aj sa zníži riziko zamrznutia vody vo vnútri navijaku.

Odstraňovanie porúch

Aktivácia automatického previnutia

- Hadica sa musí z navijaku odvinúť 15 až 30 cm, akékoľvek kratšie alebo dlhšie odvinutie a hadica sa automaticky neprevinie - nenavinie späť. Najjednoduchším spôsobom aktivácie automatického previnutia je jemné potiahnutie hadice pri navijaku.

Upevnenie zariadenia v polohe

- Ak chcete zafixovať vozík v nehybnej polohe, je

možné ho pripevniť pomocou kolíkov do zeme cez pätky v čelnej podpore.

Недостатки

- Снимте боčný диск а utiahnite maticu pripájajúcu hadicu ku navijaku (obr. 3c).
- Utiahnite maticu na koncovom konektore hadice.
- Utiahnite maticu na konektore zablokovaná prietoku.

Умена hadice

- Ak sa zavlazovacia hadica poškodí, za žiadnych okolností sa nepokúšajte ju opravovať. Kontaktujte zákaznícky servis spoločnosti Hozelock а bude vám poskytnutá pomoc.

Mechanizmus navijaka Auto Reel

- V prípade, že sa pokazi mechanizmus navijaka, hoci aj mimo záručnej lehoty, nepokúšajte sa ho opravovať alebo rozoberať. Kontaktujte zákaznícky servis spoločnosti Hozelock а bude vám poskytnutá pomoc.

Náhradné diely а príslušenstvo

- Náhradné diely а príslušenstvo si môžete objednať на webovej stránke www.hozelockservice.com

Poradenstvo

www.hozelock.com

Záruka

- Na tento automatický navijak Auto Reel sa vzťahuje 2 ročná záruka на poruchy в dôsledku chybnéj výroby alebo materiálov.
* 2 ročná záruka а dodatočná 3 ročná záruka, ak sa zaregistrujete on-line на stránке Hozelock.
Platné obchodné podmienky: www.hozelock.com/guarantee
Uschovajte si doklad о nákupe.

Technické údaje*

	Model
	100-100-488
Dĺžka hadice	35m
Čistá hmotnosť	16.5 kg
Max. teplota	40°C
Max. tlak	10 bar / 1 MPa / 145psi

*Predmet technických zmien.

Увьяхєнение о згоде

V súlade с EN ISO/IEC 17050-1:2010 spoločnosť Hozelock Exel deklaruje, že po opustení nášho miesta výroby nasledujúce modely navijaka Auto Reel:

- 100-100-488 – Auto Reel Mobile 35 m dlhou hadicou

спінають základне здравотне а безпеčnéнне позадковкы:

- 2006/42/ES – Smernica о strojových zariadeniach а boli navrhnuté а vyrobené в súlade с nasledujúcimi špecifikáciami:
- EN ISO 12100-1:2010
- EN ISO 13857:2008

Podpis: 
Nick Iacofano

Group Technical Director, Hozelock Exel,
891 Route des Frères, 69400 Arnas, France
Miesto vydania: Arnas, France
Dátum vydania: 01 Marca 2024

RU **ОСТОРОЖНО!** Внимательно прочтите инструкцию перед началом работы с устройством. **СОХРАНИТЕ ЭТУ ИНСТРУКЦИЮ ДЛЯ ИСПОЛЬЗОВАНИЯ В БУДУЩЕМ.**

• Данное устройство предназначено только для бытового использования а использования на улице, а также только для воды. Не используйте его для каких-либо других целей.

Дети вблизи данного устройства должны находиться под присмотром взрослых, которые запрещали бы им играть с ним.

- Устройство может быть использовано людьми с ограниченными физическими, сенсорными или умственными способностями или недостаточным опытом а знаниями, если они находятся под контролем или прошли инструкцию по безопасной эксплуатации устройства а предупреждены о связанных с ним опасностях.
- Эксплуатация неквалифицированными лицами и теми, кто не прочел и не усвоил инструкции данного руководства, запрещена.
- Любые модификации, внесенные в устройство, делают декларацию о соответствии недействительной а освобождают изготовителя от всякой ответственности в соответствии с гражданским а уголовным законодательством.

Быстрые полезные советы

- Если шланг не размотывается, выполните следующие действия:
Перекройте кран а спустите воду из шланга, открьтв наконечник / насадку шланга.
Вернитесь к катушке, держа в руках конец шланга, а запустите механизм сматывания, взявшись за шланг рядом с катушкой, затем осторожно вытяните 15 – 30 см шланга, чтобы освободить защелку. (Убедитесь в отсутствии помех при сматывании шланга).
- Чтобы размотать шланг, необходимо немного отвести его (15 - 30 см) от катушки, а затем вернуть назад к катушке.

- Фиксируйте шланг, когда он не используется, с помощью стопора на боковой стороне катушки.
- Опустите конец шланга в емкость с горячей водой на 30 секунд для того, чтобы облегчить присоединение к шланговым соединениям.

Монтаж а установка самосматывающейся катушки

ВЫБЕРИТЕ ПОДХОДЯЩЕЕ МЕСТО ДЛЯ УСТАНОВКИ

• Катушка спроектирована только для использования на улице и не подходит для использования с краями, установленными внутри помещений, если только она не используется вместе с соответствующим соединителем для кранов внутри помещений (номера деталей: 2304/100-000-784, 2159/100-000-596, 2176/100-000-634, 2177/100-000-645 а 2274/100-000-724, не входят в комплект поставки)

УСТАНОВКА ПЕРЕДНЕЙ ОПОРЫ

- Расположите тележку одним из боковых дисков к себе.
- Аккуратно поднимите а снимите боковой диск. Повторите эту операцию с другим диском а сложите оба диска с одной стороны (рис. 1 а 2).
- Обравив переднюю часть катушки к себе, медленно наклоните ее назад настолько, чтобы задняя рукоятка оказалась на полу.
- Потяните переднюю ножку вверх, чтобы она заняла нужное положение. Вы услышите щелчок, когда ножка будет зафиксирована. (рис. 3)
- Возьмите пластиковую ножку (В) а установите ее на переднюю ножку. Совместите отверстия для винтов на металле с отверстиями на пластиковой ножке.
- Зафиксируйте пластиковую ножку на передней ножке с помощью 10-миллиметровых болтов. (рис. 4)
- Удерживая опору в переднем необуранном положении, еще раз наклоните катушку вперед так, чтобы она расположилась вертикально.

УСТАНОВКА ЗАДНЕЙ КОРЗИНЫ ДЛЯ ПРИНАДЛЕЖНОСТЕЙ

- Расположив изделие задней стороной к себе, возьмите корзину для принадлежностей (D) а вставьте центральные нижние выступы в соответствующие пазы на корпусе (рис. 5). Задвиньте корзину на место.
- Совместите два боковых выступа с соответствующими пазами а нажмите на них для крепления на месте (рис. 6).
- При приложении усилия вниз корзина должна зафиксироваться на месте с легким щелчком (рис. 7).

КРЕПЛЕНИЕ КОЛЕСНОЙ ОСИ И КОЛЕС

- Возьмите трубу оси (G) а вставьте ее в одну из цапф (H) (рис. 8).

- Введите трубу оси в корпус настолько, чтобы цапфа оказалась в кармане. Поверните цапфу, как показано на рисунке, чтобы зафиксировать ее (рис. 9).
- Возьмите другую цапфу а наденьте ее на выступающий конец трубы оси.
- Поверните цапфу, как показано на рисунке, чтобы зафиксировать ее (одна поворачивается по часовой стрелке, а другая – против часовой стрелки) (рис. 10).
- Закрепите цапфы 2 винтами 13 мм (R) (рис. 11).

Δ НЕ ДОПУСКАЙТЕ ЧРЕЗМЕРНОЙ ЗАТЯЖКИ!

- Расположите большое колесо (J) на цапфе, как показано на рисунке (плоская сторона является внутренней а должна быть обращена к основному корпусу) (рис. 12).
- Закрепите колесо фиксатором колеса (M) а винтом 19 мм (S) (рис. 13 а 14).
- Совместите 4 выступа на колпаке колеса (K) с отверстиями а наденьте колпак на колесо (рис. 15).
- Повторите операцию с противоположной стороны тележки.

УСТАНОВКА ТЯГОВОЙ РУЧКИ

- Возьмите 2 передних тяговых ручки (I) а вставьте их во вспомогательный держатель (F) до щелчка (рис. 16).
- Расположите тяговую ручку (E), как показано на рисунке (рис. 17), а затем установите ее на вспомогательный держатель а закрепите 2 винтами 19 мм (S) (рис. 18).

РЕКОМЕНДАЦИЯ. Ручку в сборе необходимо располагать так, чтобы два ребра вошли в карман вспомогательного держателя.

- Ослабьте 2 пластмассовые муфты а снимите их с зажимов на корпусе (рис. 19).
- Совместите вилки на 2 трубках ручки (L) с зажимами на корпусе а с усилием вставьте трубки на место. Соблюдайте осторожность, чтобы не повредить пластмассовые зубцы на корпусе тележки (рис. 20) (первоначально при прохождении трубок через стопорное ребро ощущается некоторое сопротивление).
- Наденьте пластмассовые муфты на трубки (рис. 21).
- **РЕКОМЕНДАЦИЯ. Не закрепляйте муфты до завершения следующих шагов.**
- Возьмите пластмассовую ручку в сборе а наденьте на трубки ручки до упора (рис. 22).
- Поверните трубки ручки так, чтобы выступы были открыты а сторону от крюка на вспомогательном держателе. Закрепите трубки 2 винтами 38 мм (T) (рис. 23).
- **РЕКОМЕНДАЦИЯ. Перед установкой винтов необходимо совместить отверстия в трубках ручки а вспомогательном держателе.**
- Подберите требуемую высоту ручки а затяните пластмассовые муфты на зажимах, чтобы зафиксировать ее (рис. 24).

ПОДКЛЮЧЕНИЕ ПОДАЮЩЕГО ШЛАНГА И УСТАНОВКА ФИТИНГОВ

Если длина подающего шланга из комплекта поставки не позволяет проложить шланг до крана, замените его шлангом 12,5 мм (½ дюйма) надлежащего качества.

Подключение подающего шланга

- Расположите тележку стороной без предохранителя от детей к себе.
- На шланговом соединителе с помощью двух винтов закреплена плоская заглушка. Выверните эти два винта (рис. 25).

▲ НИ В КОЕМ СЛУЧАЕ не выворачивайте другие два черных винта крепления!

- Снимите шланговый соединитель (рис. 26). Проведите шланг через отверстие, а затем отверните гайку шланга со шлангового соединителя и наденьте ее на шланг (рис. 27).
- Вставьте конец шланга в зубчатый вход и затяните гайку. Шланг должен вставляться в соединитель до упора (рис. 28).
- Установите шланговый соединитель на место в передвижную автоматическую катушку и затяните два винта (рис. 29).

- Установите на место до щелчка два боковых диска (рис. 30).
- Подсоедините концевой шланговый соединитель (О) к свободному концу впускного шланга (рис. 31). Подсоедините соединитель защиты от утечек воды (Р) к поливочному шлангу на выходе тележки (рис. 32). Подсоедините наконечник (Q) из комплекта поставки к соединителю защиты от утечек (рис. 33).

РЕКОМЕНДАЦИЯ. Чтобы облегчить установку на шланг шланговых соединителей, погрузите его конец в чашку с горячей водой на 30 с.

УСТАНОВКА ПЕРЕДВИЖНОЙ АВТОМАТИЧЕСКОЙ КАТУШКИ

- Закрепите на своем кране резьбовой соединитель для крана (N) и подсоедините к нему подающий шланг, используя концевой шланговый соединитель (рис. 34).
- Перед первым использованием катушки откройте кран и пропустите воду через катушку. Проверьте герметичность шланговых соединений и, если необходимо, подтяните их.

ЭКСПЛУАТАЦИЯ ТЕЛЕЖКИ

- Чтобы вынуть шланг, возьмите его за конец и отойдите от тележки на требуемое расстояние.

▲ **РЕКОМЕНДАЦИЯ.** Отходя от устройства со шлангом, во избежание его опрокидывания следите за тем, чтобы тележка сохраняла ориентацию в направлении вашего движения.

- Катушка оснащена автоматической защелкой для фиксации шланга, позволяющей обеспечивать требуемую длину шланга. Шланг можно положить на землю, и он не смотается.

- Если необходимо увеличить длину шланга, вытягивайте его по мере необходимости.

▲ **РЕКОМЕНДАЦИЯ.** Никогда не тяните шланг после его вытягивания на полную длину, так как это приведет к перемещению/опрокидыванию устройства.

- Чтобы аккуратно смотать шланг, отведите его на 15–30 см от катушки, чтобы освободить фиксирующий механизм. Идите по направлению к катушке. Всегда удерживайте конец шланга во время сматывания. Если в ходе этого приходится прилагать усилия, попытайтесь выполнить следующие:

Перекройте кран и спустите воду из шланга, открутив наконечник / насадку шланга. Вернитесь к катушке, держим в руках конец шланга, и запустите механизм сматывания, взявшись за шланг рядом с катушкой, затем осторожно вытяните 15–30 см шланга, чтобы освободить защелку. (Убедитесь в отсутствии помех при сматывании шланга).

▲ **ВАЖНО: КОНЕЦ ШЛАНГА ДОЛЖЕН БЫТЬ НАПРАВЛЕН К КАТУШКЕ.**

ИСПОЛЬЗОВАНИЕ ПРЕДОХРАНИТЕЛЬНОГО ФИКСАТОРА

- Задействуйте предохранительный фиксатор с помощью диска на боковой стороне катушки.
- Предохранительный фиксатор выполняет две функции:
 - Препятствование вытягиванию шланга после полного сматывания
 - Предотвращение случайного сматывания во время использования шланга.
- Для блокировки поверните диск по направлению к символу (закрытый замок) (рис. 35). Для снятия блокировки поверните диск таким образом, чтобы он указывал на символ (открытый замок) (рис. 36).
- В целях обеспечения дополнительной безопасности всегда запирайте катушку, когда оставляете ее без присмотра.

ХРАНЕНИЕ ТЕЛЕЖКИ

- На ручке предусмотрены два места для хранения концевых принадлежностей для шланга (рис. 37).
- Для хранения впускного подающего шланга можно использовать крюк на пластмассовой тяговой ручке (рис. 38).
- В задней части также имеется корзина для хранения запасных соединителей и пр. (рис. 39).

Безопасность

Не эксплуатируйте предохранительный фиксатор, когда катушка вращается.

▲ **ВАЖНО: чтобы предотвратить повреждение или травмирования:**

ЗАПРЕЩАЕТСЯ

- ▲ Отпускать шланг во время сматывания. Всегда направляться к катушке, удерживая шланг.

▲ Совать пальцы или сторонние предметы в отверстие катушки, предназначенное для шланга, во время ее использования.

▲ Пытаться отвинтить болты с каких-либо деталей изделия. ОПАСНО: Данное изделие содержит предварительно напряженную пружину.

▲ Снимать шариковый предохранительный клапан со шланга для полива.

РЕКОМЕНДУЕТСЯ:

▲ В зимнее время тележку следует хранить в месте, исключающем ее повреждение из-за мороза.

▲ Держать кран закрытым и разгерметизировать шланг, если он не используется.

Для предотвращения повреждения самосматывающейся катушки на протяжении зимних месяцев рекомендуется сливать излишнюю воду из шланга.

Для этого необходимо выполнить следующие действия :

1. Отключите подающий шланг от источника воды
2. Поместите конец подающего шланга на землю
3. Вытяните весь поливочный шланг из катушки, при этом убедившись что насадка на поливочном шланге находится в положении "закрыто", а затем полностью поднимите его, так чтобы вода внутри поливочного шланга стекла в сторону подающего шланга
4. Избыток воды вытечет из подающего шланга
5. Повторите манипуляцию, описанную в п.3 несколько раз

Удаление избытка воды из вашей катушки Auto Reel сделает ее не только легче в транспортировке, но и снизит риск замерзания воды внутри катушки в период зимнего хранения

Поиск и устранение неисправностей

Выключение функции автоматического сматывания

- Необходимо вынуть шланг из катушки на 15–30 см, при несоблюдении длины вытягивания автоматическое сматывание шланга осуществляться не будет. Самый простой способ запустить автоматическое сматывание – аккуратно потянуть за шланг у катушки.

Фиксация устройства на месте

- Если устройство должно оставаться неподвижным, зафиксируйте его с помощью штырей для фиксации в грунте, забив их через переднюю опору.

Протечки

- Снимите боковой диск и затяните гайку, крепящую шланг к катушке
- Затяните гайку на коннекторе для конца шланга
- Затяните гайку на водозапорном коннекторе

Замена шланга

- При повреждении поливочного шланга ни при каких обстоятельствах не пытайтесь починить его. Обратитесь в отдел обслуживания потребителей Hozelock.

Механизм автоматического сматывания

- При неисправности механизма автоматического сматывания, даже после истечения гарантийного срока, не пытайтесь починить или разобрать его. Обратитесь в отдел обслуживания потребителей Hozelock.

Запасные части и принадлежность

- Информацию о запасных частях и принадлежности можно узнать на веб-сайте www.hozelockservice.com

Консультация

www.hozelock.com

Гарантия надежности:

- Срок эксплуатации самосматывающего механизма гарантированно составляет 2 года, кроме неисправностей, возникающих по причине дефектного производства или материалов.
 - *2 года гарантии + 3 года дополнительно при условии регистрации на сайте Hozelock: www.hozelock-ru.com/гарантия
- Пожалуйста, сохраните чек о покупке.

Технические данные*

	Модель
	100-100-488
Длина шланга	35m
Вес чистый	16.5 kg
Tmax	40°C
Pmax	10 bar / 1 MPa / 145psi

* Возможны изменения в связи с модификацией

Декларация о соответствии продукции требованиям технических регламентов

В соответствии с нормативным документом EN ISO/IEC 17050-1:2010

Компания Hozelock Exel заявляет, что на этапе выхода из производства следующие модели самосматывающейся катушки компании Hozelock: • 100-100-488 – Auto Reel Mobile со шлангом 35 м соответствуют основным требованиям к здоровью и безопасности, указанным в: • 2006/42/ЕС – Директива по машинному оборудованию и были разработаны и изготовлены в соответствии со следующими

tehnikeskimi uslovijami:

- EN ISO 12100-1:2010
- EN ISO 13857:2008

N. Laciofano

Подписано:

Nick Laciofano

Group Technical Director, Hazelock Exel,
891 Route des Frères, 69400 Arnas, France

Место выдачи: Arnas, France

Дата выдачи: 01 марш 2024

EST

ETTEVAATUST – Lugeme käesolevad juhised enne selle oote kasutamise hoolikalt läbi. Hoidke need juhised edasiseks vaatamiseks alles.

- See toode on mõeldud koduseks välitingimustes kasutamiseks ainult veega. Ärge kasutage seda mingil muul otstarbel.
- Lapsi tuleb jälgida tagamaks, et nad ei mängi selle tootega.
- Isikud, kellel on piiratud füüsilised, sensoorsed või vaimsed võimed või kellel puuduvad kogemused ja teadmised, võivad seda toodet kasutada, kui neid jälgitakse või juhendatakse masina ohtul kasutamisel ning nad mõistavad sellega seotud ohtusid.
- Kasutamine oskamatu isikute või kasutusjuhendi mitte lugenud ja juhiseid mitte mõistnud isikute poolt on keelatud.
- Kõik seadmel teostatud muudatused muudavad vastavusdeklaratsiooni kehtetaks ning vastavast tootja kogu vastutusest tsiviil- ja kriminaalseadusandluse alusel.

Kiired näpunäited ja näpunäited

- Kui voolikut tagasi ei kerita, proovige järgmist: Keerake kraan kinni ja laske vesi voolikuotsaku/püstoli avamis eteel voolikust välja. Kõndige vooliku otsaga tagasi trumli juurde ja vallandage tagasi kerimise mehhanismi, haarates trumli lähedal voolikut ja tõmmates voolikut fiksaatori vastabastamiseks õrnalt umbes 13 kuni 30 cm. (Veenduge, et miski ei takistaks tagasi kerimise protseduuri töö ajal vooliku liikumist.)
- Voolikut ei kerita tagasi, kui seda ei tõmmata lühikest maad (15 kuni 30 cm) trumlist eemale ning ei jalutada seejärel aeglaselt trumli suunas tagasi.
- Kui voolikut ei kasutata, kasutage selle lukustamiseks trumli küljel asuvat lukku.
- Vooliku ühenduste kinnitamise lihtsustamiseks kastke vooliku ots 30 sekundiks kaussi kuuma vette.

Montaaž ja paigaldus Auto Reel

SOBIVA PAIGALDUSKOHA VALIMINE

- Trummel on mõeldud kasutamiseks välitingimustes ning see ei sobi kasutamiseks sisekraanidega, välja arvatud juhul, kui seda kasutatakse koos vastava sisekraani ühendusega (osa nr-d: 2304/100-000-784, 2159/100-000-596, 2176/100-000-634, 2177/100-000-645 and 2274/100-000-724, mis ei ole lisatud)

ESIJALA PAIGALDUS

- Asetage käru nii, et üks külgmistest ketastest on teie ees.
- Tõstke ettevaatlikult külmine ketas eest ära. Tehke sama trumli teisel küljel ja asetage kettad kõrvale. (Joonised 1 ja 2)
- Pöörake trummel esiosaga enda poole ja kallutage seda aeglaselt tahapoole, kuni tagumine käsipide toetub vastu maad.
- Tõmmake esijalg ülespoole asendisse. Kui jalg on kinnitatud, kulete klõpsatust. (Joonis 3)
- Võtke plastmassist jalg (B) ja asetage see esijalale. Joonistage metallil olevad kruvigaudud plastjalal olevate aukudega.
- Kasutage 10 mm poliid (U), et kinnitada plastmassist jalg esijala külge. (Joonis 4)
- Tõmmake trummel tagasi püstisesse asendisse nii, et jalg jääb välimise asendisse ja mitte hoiuasendisse.

TAGUMINE TARVIKUTE KORVI PAIGALDUS

- Pöörake toote tagumine pool enda poole, võtke tarvikute korv (D) ja asetage selle põhja keskel asuvad kinnitused vastavatesse vahedesse korpus. (Joonis 5) Vajutage need paika.
- Asetage mõlemad küljekinnitused kohakuti vastavate vahedega ja suruge nende kinnitamiseks korvi allapoole. (Joonis 6)
- Korvi allasurumisel on kuulda vaikset klõpsatust, mis tähendab, et see on kindlalt paigas. (Joonis 7)

RATTA TELJE JA RATASTE PAIGALDUS

- Võtke telje toru (G) ja suruge see otsapiidi ühe käänmiku sisse (H). (Joonis 8)
- Lükake telje toru käänmiku pesani jõudmiseni korpusesse. Fikseerimiseks keerake käänmiku nagu joonisil näidatud. (Joonis 9)
- Võtke järelejäänud käänmikk ja suruge see väljalaultava teljatoru otsa.
- Fikseerimiseks keerake käänmiku nagu joonisil näidatud. (ühte nendest päripäeva ja teist vastupäeva) (Joonis 10)
- Käänmike kinnitamiseks ja lukustamiseks kasutage 13mm kruvisid (R) x2. (Joonis 11)

ÄRGE NEID ÜLE PINGUTAGE!

- Asetage suur ratas (J) käänmikule nagu näidatud (veenduge, et lamedad osa on seespool, põhikorpuse poole). (Joonis 12)
- Kinnitage see paigale ratta lukustaja (M) ja 19mm kruvi (S) abil. (Joonis 13 ja 14)

- Asetage rattakilbi (K) 4 kinnitusharu rattaga kohakuti ja suruge paika. (Joonis 15)
- Korrake samu juhiseid käru teisel küljel.

KÄEPIDEME PAIGALDAMINE

- Võtke 2x käepideme adapterit (I) ja suruge need paigaldamiseks tarvikute resti sisse (F), kuni kuulete klõpsu. (Joonis 16)
- Veetage käepide (E) näidatud asendisse (Joonis 17) ja paigaldage see tarvikute restile ning kinnitage 19mm kruvidega (S) x2. (Joonis 18)

NÕUANNE: käepideme kokkupanemisel tuleb jälgida tarvikute resti pesa olevat kahe sooni.

- Keerake 2 plastkaelust korpuse klamberkinnituste küljest lahti ja eemaldage. (Joonis 19)
- Joonistage käepideme toru (L) salk korpuse klamberkinnitusega x2 ning vajutage mõlemad paigaldamiseks alla. Tehke seda ettevaatlikult, et te ei kahjustaks käru plasthambaid. (Joonis 20) (Alguses on tunda mõningast vastupanu, kuna torud peavad läbima lukustussoone.)
- Pange plastkaelused tagasi torude peale. (Joonis 21)

NÕUANNE: ärge keerake kaeluseid enne järgmist sammude läbiviimist.

- Võtke kokkupandud plastkäepide ja lükake see nii sügavalt käepideme torude otsa kui võimalik. (Joonis 22)

- Keerake käepideme torusid nii, et nendest väljalaulatav metallnupp hoivavad eemale tarvikute resti küljes olevast kuskust. Kinnitage toru paika 38mm kruvide (T) x2 abil. (Joonis 23)

NÕUANNE: käepideme torudes ja tarvikute hoidikus olevad augud tuleb enne kruvidega kinnitamist kohakuti asetada.

- Leidke käepidemele sobiv kõrgus ja fikseerimiseks keerake plastkaelused ümber klamberkinnituste kinni. (Joonis 24)

TOITEVOOLIKU JA KINNITUSTE ÜHENDAMINE

Kui lisatud toitevoolik on teie kraanini ulatamiseks liiga lühike, asendage see kvaliteetse 12,5mm (½") voolikuga.

Toitevooliku ühendamine.

- Asetage käru nii, et teie ees oleks ilma lapselukuta külg.
- Voolikuühendusel olevat plaati hoivavad paigal kaks kruvi. Eemaldage need kaks kruvi. (Joonis 25)
- **ÄRGE kunagi püüke eemaldada kahte musta turvakruvi!**
- Eemaldage voolikuühendus. (Joonis 26) Juhtige vooliku ots avausest läbi, seejärel keerake voolikuühenduselt maha voolikumutter ja libistage see voolikule. (Joonis 27)
- Lükake vooliku ots sisendi hammaste vahele ja vajutage mutter. Veenduge, et voolik oleks lõpuni ühendusse vajutatud. (Joonis 28)
- Asetage voolikuühendus tagasi Auto Reel Mobile korpuse sisse ja keerake see kahe kruviga kinni.

(Joonis 29)

- Pange mõlemad küljekettad tagasi korpuse külge ja veenduge, et need lähevad klõpsuga paika. (Joonis 30)
- Kinnitage vooliku otsaühendus (O) toitevooliku vabale otsale. (Joonis 31) Kinnitage veetõkkeühendus (P) käru suust tulevale kastmismehhanismile. (Joonis 32) Ühendage kaasasoleva puhusti (Q) veetõkkeühendus. (Joonis 33)
- **NÕUANNE:** vooliku ühenduste kinnitamise lihtsustamiseks kastke vooliku ots 30 sekundiks kaussi kuuma vette.

AUTO REEL MOBILE KÄRU ÜHENDAMINE

- Paigaldage keermestatud kraaniühendus (N) oma kraanile ja ühendage sellega vooliku otsaühendus abil toitevooliku. (Joonis 34)
- Enne esmakordset kasutamist keerake kraan lahti ja laske vee läbi trumli voolata. Kontrollige lekete suhtes ja vajadusel pingutage voolikuühenduse uuesti üles.

KÄRU KASUTAMINE

- Vooliku väljatõmbamiseks haarake vooliku otsast kinni ja kõndige kärust eemale.
 - **Ä NÕUANNE:** toote ümberkukumise vältimiseks asetage käru nii, et selle esiosa on teie liikumise suunas.
 - Trumliil on automaatne fiksaator vooliku paigal hoidmiseks suvalisel vajalikul pikkusel kasutamiseks. Voolik saab asetada maha ja seda ei kerita tagasi.
 - Kui vaja on rohkem voolikut, tõmmake seda vastavalt vajadusele välja.
 - **Ä NÕUANNE:** ärge ületage tõmbamisel vooliku täispiikust, sest toode liigub sel juhul edasi või kukub ümber.
 - Vooliku tagasi kerimiseks tõmmake voolikut lukustusmehhanismi vastabastamiseks õrnalt 15 kuni 30 cm trumlist eemale. Kõndige trumli suunas tagasi. Hoidke tagasi kerimise ajal trumli voolikut otsast. Kui teil on sellega raskusi: Keerake kraan kinni ja laske vesi voolikuotsaku/püstoli avamis eteel voolikust välja. Kõndige vooliku otsaga tagasi trumli juurde ja vallandage tagasi kerimise mehhanismi, haarates trumli lähedal voolikut ja tõmmates voolikut fiksaatori vastabastamiseks õrnalt umbes 13 kuni 30 cm. (Veenduge, et miski ei takistaks tagasi kerimise protseduuri töö ajal vooliku liikumist.)
 - **Ä TÄHTIS: VOOLIKU OTS TULEB TRUMLI JURUDE TAGASI JALUTADA.**
- ### TURVALIKU KASUTAMINE
- Kasutage turvalukku trumli küljel asuva ketta abil.
 - Turvalukul on kaks funktsiooni: Takistada täielikult tagasi keritud vooliku väljatõmbamist. Takistada juhuslikult tagasi kerimist vooliku kasutamise ajal.
 - Lukustamiseks pöörake ketas "suletud tabaluku" sümboli suunas (Joonis 35). Avamiseks pöörake

ketast nii, et see on suunatud "avatud tabeluku" sümbolile (Joonis 36).

- Täiendada turvalisuse tagamiseks lukustage trummel alati, kui jätate selle järelevalveta.

KÄRUL OLEVAD HOIUSTAMISVÕIMALUSED

- Voolikut otsikute hoiustamiseks on käepidemel kaks tarvikute hoidmise kohta. (Joonis 37)
- Toitevooliku hoiustamiseks saab kasutada plastkäpidele olevat nagi. (Joonis 38)
- Kärü tagaosal on veel lisaks hoivokruv liisatsikute jms hoiustamiseks. (Joonis 39)

Ohutus

- Ärge kasutage turvalukku trumli pöörlemise ajal.

▲ **TÄHTIS:** Kahjustuste või vigastuste vältimiseks:

ÄRGE:

- ▲ Laske tagasi kerimise ajal voolikust lahti. Kõnidega alati trumli juurde tagasi voolikust hoides.
- ▲ Asetage töö ajal sõrmi või esemeid vooliku avasse või trumlesse.
- ▲ Püüdke eemaldada kruvisid mõnel toote osalt. OHT: See toode sisaldab eelpingutatud vedru.
- ▲ Eemaldage kastmisvoolikult kuulsulgurit.

TEHKKE:

- ▲ Kõlmakahjustuste vältimiseks hoidke kärü talvel varju all.

▲ Kui seda ei kasutata, keerake kraan kinni.

Teie automaatrumli talvekuudel kahjustamise vältimiseks on soovitatav liigne vesi vooliku torust väljutada.

Seda saab teha järgmiste sammude teostamise teel:

1. Ühendage toitevoolik kraani küljest latist
2. Asetage toitevooliku ots maapinnale
3. Tõmmake kogu vooliku välja, tagades et vooliku otsaühendus on 'suletud', ning seejärel kerige see täielikult tagasi.
4. Liigne vesi väljub toitevoolikust.
5. Korrake sammu 3 korduvalt.

Liigne vee automaatrumlist väljutamise teel ei muutu see mitte ainult talveks sisse transportimisel kergemaks, vaid vähendab ka vee trumliis jaatumise ohtu.

Tõrkeotsing

Automaatse tagasi kerimise aktiveerimine

- Voolikut tuleb trumlist välja tõmmata vahemikus 15 cm kuni 30 cm, vähem või rohkem tõmmates voolikut automaatselt tagasi ei kerita. Lihtsaim viis automaatselt tagasi kerimise vallandamiseks on tõmmata voolikut õrnalt trumli juures.

Toote paigale fikseerimine

- Kui soovite toote liikumatult paigale fikseerida, saate üle eesmise tugijala paigaldada maa sisse kaitvad fiksaatorid.

Lekked

- Eemaldage külgmine ketas ja pingutage voolikut trumlile kinnitavat mutrit.
- Pingutage vooliku otsaühenduse mutrit.
- Pingutage veseluguri ühenduse mutrit.

Vooliku asendamine

- Kastmisvooliku kahjustuste korral ei tohi te seda mingil juhul parandada proovida. Pöörduge abi saamiseks Hozelocki klienditeeninduse poole.

Automaatrumli mehhanism

- Automaatrumli mehhanismi rikke korral isegi väljaspool garantiiaega ärge püüdke seda remontida ega demonteerida. Pöörduge abi saamiseks Hozelocki klienditeeninduse poole.

Varuosade ja tarvikud

- Varuosade ja tarvikute suhtes külastage palun www.hozelockservice.com

Nõuanne

www.hozelock.com

Garantii

• Sellel automaatrumlikel on 2-aastane garantii tootmis- või materjaldefektide tõttu tekivate rikete suhtes.

*2-aastane garantii + veel 3 aastat, kui registreerite ennast Hozelocki veebilehel. Kehtivad tingimused: www.hozelock.com/guarantee

Palun hoidke oma ostutšekk alles.

Tehnilised andmed*

	Mudel
	100-100-488
Vooliku pikkus	35m
Netokaal	16.5 kg
Tmax	40°C
Pmax	10 bar / 1 MPa / 14.5psi

*Võimalikud tehnilised muudatused

Vastavusdeklaratsioon

Vastavalt EN ISO/IEC 17050-1:2010

Hozelock Exel kinnitab, et tootmiskohast väljudes vastavad järgmise Hozelocki automaatrumli mudelid:

- 100-100-488 – Auto Reel Mobile 35 m voolikuga ohutusnõuetele:
- 2006/42/EÜ – Masinidirektiivi ning on loodud ja toodetud vastavalt järgmistele spetsifikatsioonidele:
- EN ISO 12100-1:2010
- EN ISO 13857:2008

N. Iacofano

Allkirjastanud:

Nick Iacofano
Group Technical Director, Hozelock Exel.
891 Route des Frères, 69400 Arnas, France
Väljastuskoht: Arnas, France
Väljastuskuupäev: 1. Märts 2024

LAT

UZMANĪBU - Pirms šī produkta lietošanas rūpīgi izlasiet šīs instrukcijas. Saglabājiet šīs instrukcijas izmantošanai nākotne.

- Šis produkts ir paredzēts lietošanai ar ūdeni un vienīgi ārpus telpām. Nelietot citiem mērķiem.
- Bērni jāuzrauga, lai pārliecinātos, ka viņi nespējās ar šo produktu.
- Šo produktu var lietot cilvēki ar ierobežotām fiziskām, maņu vai garīgām spējām, vai pieredzes un zināšanu trūkuma, ja viņiem ir nodrošināta droša uzraudzība vai instrukcijas mašīnas izmantošanas laikā, un viņi saprot ar to saistītos apdraudējumus.
- Mašīnas lietošana nekvalificētām personām vai personām, kuras nav lasījušas un nav izpratušas instrukcijas, ir aizliegta.
- Jebkuras modifikācijas, kas veiktas iekārtai padara atbildības deklarāciju par spēkā neesošu un atbrīvo ražotāju no visas atbildības saskaņā ar atbilstošu likumdošanu.

Ätri padomi un padomi

- Ja šūtene netiek atitita izmēģiniet sekojošo: Aizgrieziet krānu un izlaidiet ūdeni no šūtēnes atverot šūtēnes sprauslu / pistoli.
- Dodieties atpakaļ uz spoli ar šūtēnes galu un iedarbiniet atītīšanas mehānismu, satverot šūtēni blakus spolei, un uzmanīgi pavelciet šūtēni apmēram 15 līdz 30 cm, lai atbrīvotu aizbīdni. (Pārliecinieties, ka nekās netraucē šūtēni, kamēr atītīšanas procedūra ir aktīva.)
- Šūtēne netiks atitita, ja vien tā nav viikt neliela atitātlumā (no 15 līdz 30 cm), no spoles, un tad panesta atpakaļ uz spoles pusi,
- Izmontējiet slēdeni spoles sānos, lai bloķētu šūtēni, kad tā netiek lietoata.
- Iemērciet šūtēnes galu bļodā ar karstu ūdeni uz 30 sekundēm, lai to būtu vieglāk ievietot šūtēnes savienotājos.

Montāža un uzstādīšana Auto spoles

IZVĒLIETIES UZSTĀDĪŠANAI PIEMĒROTU VIETU

- Spole ir izstrādāta lietošanai āra apstākļos un vien no piemērota lietošanai iekštelpu krānos, ja vien to neizmanto kopā ar atbilstošu iekštelpu krāna

savienotāju (detālas nr. 2304/100-000-784, 2159/100-000-596, 2176/100-000-634, 2177/100-000-645 and 2274/100-000-724, kas nav iekļauti komplektā)

UZSTĀDĪT PIRKŠĒJO KĀJU

- Novietojiet ratiņus tā, lai viens no sānu diskiem būtu uzrēst pret jumi.
- Uzmaniģi paceliet un noņemiet sānu disku. To pašu paveiciet arī otrā pusē un nolieciet abus diskus uz sāniet (1. un 2. att.).
- Turot spoles priekšpusi pret sevi, lēnām savieriet to atpakaļ, līdz aizmugurējais rokturis balstās uz grīdas.
- Izvelciet priekšējo kāju uz augšu un augšu. Tiklīdz kāja būs nostiprināta, atskanēs klikšķis. (3. att)
- Panemiet plastmasas kājīņu (B) un novietojiet to uz priekšējās kājas. Saskaņojiet metāla skrūvu atveres ar atverēm uz plastmasas kājas.
- Ar 10 mm skrūvēm (U) nostipriniet plastmasas kāju pie priekšējās kājas. (4. att.).
- Turiet kāju novietotu uz priekšu, nevis pielocītu, un vērēis savieriet spoli uz priekšu, lai tā būtu vertikāla stāvokli.

AIZMUGURĒJĀ PIEDERUMU GROZA UZSTĀDĪŠANA

- Turot ratiņu aizmugurējo daļu pret sevi, panemiet piederumu grozu (D) un ievietojiet centrālās apakšējās mēlites atiecīgās korpusa atverēs (5. att.). Iespiediet viēta.
- Salāģojiet abas sānu mēlites ar attiecīgajām atverēm un spiediet uz leju, lai tās tiktu ievietotas (6. att.).
- Spiežot uz leju, grozam viegli jānofiksējas un jāpaliek savā vietā (7. att.).

RĪTENŪ ASS UN RĪTENŪ PIESTIPRINĀŠANA

- Iestumiet balsta cauruli (G) vienā no pusass šarnīriem (H) (8. att.).
- Ievietojiet balsta cauruli korpusā, līdz pusass šarnīrs iebīdās kabatā. Lai nostiprinātu pusass šarnīru, pagrieziet to, kā norādīts attēlā (9. att.).
- Uzspiediet atlikušo pusass šarnīru uz izvirzīta balsta caurules gala.
- Lai nostiprinātu pusass šarnīru, pagroziet to, kā norādīts attēlā (vienu reizi pulksteņrādītāja virzienā, otru pretēji pulksteņrādītāja virzienam) (10. att.).
- Ar divām 13 mm skrūvēm (R) pieskrūvējiet un nofikšējiet pusass šarnīrus (11. att.).

▲ NEPIEVELCIET PARĀK CIEŠII

- Novietojiet lielo riteņi (I), kā norādīts, uz pusass šarnīra (tā plakanajai daļai jābūt vērāst uz iekšpusi un pret galveno korpusu) (12. att.).
- Piestipriniet ar riteņa fiksatoru (M) un 19 mm skrūvi (S) (13. un 14. att.).
- Salāģojiet riteņu apmales (K) četrās cilpiņās un uzspiediet uz riteņiem (15. att.).
- To pašu atkārojiet arī otrā ratiņu pusē.

VILKŠANAS ROKTURA UZSTĀDĪŠANA

- Testumiet abus vilkšanas roktura adapterus (I) piederumu statīvu (F), līdz atskan klikšķis (16. att.).
- Novietojiet vilkšanas rokturi (E), kā norādīts (17. att.), pēc tam uzlieciet uz piederumu statīvu un nofiksējiet ar divām 19 mm skrūvēm (S) (18. att.).

PADOMS. Roktura mezglam jā ievaic pozicionēšana, lai to varētu ievietot abos piederumu turētāja kabatas izcīņnos.

- Atskrūvējiet abus plastmasas gredzenus no korpusa skavām un noņemiet tos (19. att.).
- Salāgojiet spraugu katrā no divām roktura caurulēm (L) ar attiecīgo korpusa skavu un spiediet uz leju, lai nofiksētu. Uzmanieties, lai nesabojātu plastmasas zobinus uz ratiņiem (20. att.). (Sākumā jārekinās ar pretestību, kamēr caurule tiek spiesta pāri bloķēšanas izcīņnei.)
- Uzlieciet plastmasas gredzenus uz caurulēm (21. att.).

PADOMS. Atstājiet gredzenus vaļigus, līdz pabeidzat turpmākās darbības.

- Uzspiediet samontēto plastmasas rokturi uz roktura caurulēm, līdz tas nonāk līdz cauruļi apakšai (22. att.).
- Pagrieziet roktura caurules tā, lai izvirzītās cilpiņas būtu vērstas prom no piederumu statīva āka elementa. Piestipriniet caurules ar divām 38 mm skrūvēm (T) (23. att.).

PADOMS. Pirms skrūvju pievilkšanas roktura cauruļi uz piederumu statīvu atverēm jābūt salāgotām.

- Noregulējiet rokturi vajadzīgajā augstumā un pievelciet plastmasas gredzenus uz skavas, lai to nostiprinātu (24. att.).

PADEVES ŠĻŪTENES UN ARMATŪRAS SAVIENĀŠANA

Ka komplektā iekļautā padeves šļūtene ir pārāk īsa, lai sasniegtu ūdens krānu, nomainiet to pret labas kvalitātes 12,5 mm (½") šļūteni.

Padeves šļūtenes piestiprināšana

- Novietojiet ratiņus tā, lai pret jums būtu vērstā tā puse, kur nav bērnu drošības slēdža.
- Plāksne ir piestiprināta pie šļūtenes savienotāja ar divām skrūvēm. Izskrūvējiet abus skrūvēs (25. att.).

⚠ NEDRĪKST izskrūvēt pārējās divas melnās drošības skrūves!

- Noņemiet šļūtenes savienotāju (26. att.). Izvelciet šļūteni caur atveri, pēc tam atskrūvējiet šļūtenes uzgriezni no šļūtenes savienotāja un uzstumiet to uz šļūtenes (27. att.).
- Testumiet šļūtenes galu iepļūdes zobīnos un pievelciet uzgriezni. Pārliecinieties, vai šļūtene ir pilnībā iespiesta savienotājā (28. att.).
- Ievietojiet šļūtenes savienotāju automātiskajā satīnējā Auto Reel Mobile un pievelciet abus skrūvēs (29. att.).
- No jauna uzlieciet sānu diskus, pārliecinoties, vai tie nofiksēti vietā (30. att.).
- Pievienojiet šļūtenes gala savienotāju (O) pie padeves šļūtenes brīvā gala (31. att.). Pievienojiet

ūdēns apturēšanas savienotājs (P) ūdens šļūtenei pie ratiņu atveres (32. att.). Pievienojiet komplektācijā iekļauto sprauslu (Q) ūdens apturēšanas savienotājs (33. att.).

PADOMS. Uz 30 sekundēm iemērciet šļūtenes galu blodā ar karstu ūdeni, lai to būtu vieglāk ievietot šļūtenes savienotājos.

AUTO REEL MOBILE UZSTĀDĪŠANA

- Pievienojiet vitņoto ūdens krānu savienotāju (N) pie ūdens krāna un pievienojiet tam padeves šļūteni, izmantojot šļūtenes gala savienotāju (34. att.).
- Pirms pirmās lietošanas reizes pagrieziet valā ūdens krānu un izlaidiet ūdeni cauri spolei. Pārbaudiet, vai nav noplūdes, un vajadzības gadījumā vēlreiz pievelciet šļūtenes savienojumus.

RATIŅU LIETOŠANA

- Lai izvilktu šļūteni, satveriet šļūtenes galu un atkāpieties no ratiņiem.

⚠ PADOMS. Lai ratiņi neapgāztos, tiem jābūt novietotiem tā, lai, jums atkāpieties ar šļūteni rokā, ratiņi būtu vērsti jūsu pārvietošanās virzienā.

- Spolei ir automātiskais fiksators, kas šļūteni notur vietā, lai to varētu izmantot jebkurā vajadzīgajā garumā. Šļūteni var novietot uz zemes un tā netiks atslēgti.

- Ja nepieciešama vairāk šļūtenes, pēc nepieciešamības pavelciet to garāku.

⚠ PADOMS. Nevelciet ratiņus tālāk par šļūtenes gumma ierobežojumu, jo tie izkāsies vai apgāzīsies.

- Lai atslēgtu šļūteni, uzmanīgi pavelciet šļūteni 15–30 cm attālumā prom no spoles, lai atbrīvotu bloķēšanas mehānismu. Ejiat atpakaļ uz spoles pusi. Attišanas laikā vienmēr turiet šļūtenes galu. Ja jums rodas grūtības to izdarīt, mēģiniet šādi: aizgrieziet krānu un izlaidiet ūdeni no šļūtenes atverot šļūtenes sprauslu/pistoli.

Dodieties atpakaļ uz spoli ar šļūtenes galu un iedarbiniet attišanas mehānismu, satverot šļūteni blakus spolei, un uzmanīgi pavelciet šļūteni apmēram 15 līdz 30 cm, lai atbrīvotu aizbīdni. (Pārliecinieties, ka nekā nesatrauc šļūtenei, kamēr attišanas procedūra ir aktīva.)

⚠ SVARĪGI: ŠĻŪTENES GALU JĀNOVIETO ATPAKAĻ SPOLĒ.

IZMANTOJOT DROŠĪBAS SLĒDŽI

- Izmantojiet drošības slēdzeni ar ciparņīcu spoles sānos.
- Drošības slēdzeni ir divas funkcijas:
 - Lai apturētu šļūtenes izvilkšanu, kad tā ir pilnībā atslēgti.
 - Lai apturētu nejausu attišanu, kamēr šļūtene tiek izmantota.
- Lai to aizslēgtu, pagrieziet pogu simbola "slēdzene slēgta" virzienā (att. 8a). Lai to atslēgtu, pagrieziet pogu simbola "slēdzene atslēgta" virzienā (att. 8b).
- Papildus drošībai vienmēr nofiksējiet spoli, kad tā tiek atstāta bez uzraudzības.

RATIŅU UZGLABĀŠANA

- Uz roktura ir divas piederumu novietnes, kur var uzglabāt šļūtenes galu piestiprināmos piederumos (37. att.).
- Iepļūdes padeves šļūteni var uzglabāt uz plastmasas vilkšanas roktura āka (38. att.).
- Aizmugurē ir arī uzglabāšanas grozs rezerves savienotāju utt. uzglabāšanai (39. att.).

Drošība

- **Nestrādājiet ar drošības slēdzeni, kad spole griežas.**

⚠ SVARĪGI: Lai izvairītos no bojājumiem vai savainojumiem:

NEDARIET:

- ⚠ Attišanas laikā nepalaidiet šļūteni vaļā. Vienmēr ejiat atpakaļ uz spoli turot šļūteni.
- ⚠ Darbības laikā ievietojiet pirkstus vai priekšmetus spoles šļūtenes atverē.
- ⚠ Izņem skrūves no jebkuras produkta daļas. **BĪSTAMĪBA:** Šis produkts satur iepriekš uzvilktu atspēri.

⚠ Noņemiet lodveida aizturi no laiššanas šļūtenes.

DIRĒT:

- ⚠ Ziemā novietojiet ratiņus glabāšanā, lai novērstu sala izraisītus bojājumus.
- ⚠ Aizgrieziet ūdens krānu, kad to neizmantojat.
- ⚠ Lai ziemas mēnešos netiktu nodarīti bojājumi jūsu automātiskajai spolei, ieteicams no šļūtenes iztuzot lieko ūdeni.

Tā iespējams izdarīt veicot šādas darbības:

1. Atvienojiet padeves šļūteni no ūdens krāna
2. Novietojiet padeves šļūtenes galu uz zemes
3. Izvelciet visu šļūteni pārliecinoties, ka šļūtenes gala savienojums ir "aizvērts", un pēc tam pilnībā ievielciet to
4. Pārmērīgs ūdens iztecēs no padeves šļūtenes

5. Atkārtojiet 3. soli vairākas reizes

Atbrīvojoties no liekā ūdens no automātiskās spoles, ziemā tas ne tikai kļūs vieglāk pārvietojams, bet arī samazinās ūdens sasaldāšanas risku spoles iekšpusē.

Problēmu novēršana

Automātiskās attišanas aktivēšana

- Šļūtene jāpavelk no spoles aptuveni 15 cm līdz 30 cm, mazāk vai vairāk, un šļūtene netiks automātiski atslēgti. Vienkāršāka veids kā aktivizēt automātisko attišanu ir uzmanīgi vilkt šļūteni pie spoles.

Ratiņu nostiprināšana pozīcijā

- Ja ratiņiem ir jābūt nekustīgā pozīcijā, cuir priekšējai atbalsta kāju var izvērt zemē piestiprināmus mītiņus.

Noplūdes

- Noņemiet sānu disku un pievelciet uzgriezni, kas savieno šļūteni ar spoli.

- Pievelciet šļūtenes gala savienotāja uzgriezni.
- Pievelciet uzgriezni uz ūdens plūsmas apturēšanas savienotāja.

Šļūtenes nomaiņa

- Ja laiššanas šļūtene tiek bojāta, nekādā gadījumā nemēģiniet to salabot. Sazinieties ar Hozelock klientu pakalpojumu servisu, lai saņemtu palīdzību.

Automātiskās spoles mehānisms

- Ja automātiskās spoles mehānisms kļūst bojāts, pat ja tas notiek pēc ārpus garantijas laika beigām, nemēģiniet to salabot vai izjaukt. Sazinieties ar Hozelock klientu pakalpojumu servisu, lai saņemtu palīdzību.

Rezerves daļas un piederumi

- Rezerves daļām un piederumiem, lūdz, apmeklējiet www.hozelockservice.com

Padoms

www.hozelock.com

Garantija

- Šī automātiskā spole ir 2 gadu garantija pret bojājumiem, kas radušies nepareizas rāžošanas vai materiālu dēļ.
- * 2 gadu garantija + papildu 3 gadi, ja reģistratīvas tiešsaistē ar Hozelock. Tiek piemēroti noteikumi un nosacījumi: www.hozelock.com/guarantee

Lūdz, saglabājiet pirkuma čeku.

Atbilstības deklarācija

Saskaņā ar EN ISO/IEC 17050-1:2010

Hozelock Exel paziņo, ka, atstājot mūsu ražotni šādi Hozelock automātiskās spoles modeli:

- 100-100-488 – Auto Reel Mobile ar 35m šļūteni atbilst veselības un drošības prasībām, kas noteiktas:
 - 2006/42/ĒK – direktīva par mašīnām un ir izstrādātas un ražotas atbilstoši specifikācijām, kas atbilst:
- EN ISO 12100-1:2010
- EN ISO 13857:2008

W. Iacofano

Parakstījis:.....

Nick Iacofano

Group Technical Director, Hozelock Exel.
891 Route des Frères, 69400 Arnas, France
Izsniegšanas vieta: Arnas, France
Izsniegšanas datums: 1 Martā 2024

Tehniskie dati*

	Modelis
	100-100-488
Šļūtenes garums	35m

	Modelis
	100-100-488
Neto svars	16.5 kg
Maks. temp	40°C
Maks. spied	10 bar / 1 MPa / 145psi

* Tehnisku uzlabojumu rezultātā iespējamas izmaiņas

LIĻ

ISPĒJIMAS – priē naudodami gaminj, atdizai perskatijte sji instrukcijq. Iisaugokite sji instrukcijq atēciā.

- Sjs gaminjs sriktas naudoti tik buityje, lauke su vandenu. Nenaudokite jokiu kiti tiku.
- Būtna tebēdi, kad vaikai nežiastu su šiuo gaminju.
- Šj gaminj gali naudoti žmonēs, turintys ribotas fizines, jutimines ar psichines galimibes, arba patirties ir žiniu stokojantys asmenys, jei jie yra prižiūrimi arba jiems pateiktos instrukcijas dėl saugaus įrenginio naudojimo, suvokiant galimus pavojus.
- Prietaisas draudžiama naudotis nekalifikuotiems asmenims arba tiems, kurie neperkatē ir nesuprato instrukcijas.
- Atlikus bē kokius prietaiso pakeitimus, atitikties deklaracija tampa negaliojančia ir gamintojas yra atleidžiamas nuo atsakomybēs pagal civilinį ir baudžiamąjį teisę.

Trumpi patarimai ir patarimai

- Jei žarna nesisuka, pabandykite atlikti šiuos veiksmus: atsukite čiampaq ir išleiskite vandenį iš žarnos, atidarydami jos antgalį / pistoletą. Grįžkite atgal prie ritės su žarnos galu ir įjunkite susukimo mechanizmą, laikydamį žarną šalia ritės. Švelniai patraukite žarną apie 15–30 cm, kad atrakintumėte skląstį.
- (Susukiant, įsitinkinkite, kad žarnai niekas netrukdo).
- Žarna suskis, jei ji bus patraukta trumpą atstumą (15–30 cm) nuo ritės, o tada grįš link jos.
- Jei nenaudojate žarnos, užfiksuokite ritės šone esantį užraktą.
- 30 sek. panardinkite žarnos galą į dubenį su karštu vandeniu, kad būtų lengviau jį pritvirtinti prie žarnos jungčių.

Surinkimas ir montavimas automatinės ritės

TINKAMOS MONTAVIMO VIETOS PASIRINKIMAS

- Ritė yra skirta išoriniams naudojimui ir nėra tinkama naudoti su vidiniais čiampaais, nebent naudojama kartu su atitinkama vidinio čiampaio jungtimi (dalyš Nr. 2304/100-000-784, 2159/100-000-596, 2176/100-000-634, 2177/100-000-645 and

2274/100-000-724, nepridėtos)

PRIEKINĖS ATRAMINĖS KOJOS MONTAVIMAS

- Pastatykite vežimėlį taip, kad vienas iš šoninių diskų būtų priešais jus.
- Atsargiai pakelkite ir nuimkite šoninį diską. Pakartokite šį veiksmą kitoje pusėje ir abu diskus padėkite į šoną. (1 ir 2 pav.)
- Atsukite ritę į save, lėtai lenkite žėmyn, kol galinė rankena atsirems į žėmę.
- Patraukite priekinę koją į viršų ir pastatykite ją į reikiamą padėtį. Kai koja bus pritvirtinta, išgrįsirste spragtelėjimą. (3 pav.)
- Paimkite plastikinę kojelę (B) ir uždėkite ją ant priekines kojos. Sulygiuokite varžtų skyles ant metalinės ir plastikinės kojelės skylutes.
- Plastikinę kojelę prie priekinės kojos pritvirtinkite 10 mm varžtais (U). (4 pav.)
- Priekyje laikydamį nesulenktą atraminę koją, pakreipkite ritę taip, kad ji būtų vertikaloje padėtyje.

GALINIO APSAUGINIO DĖKLO MONTAVIMAS

- Pasukę į save gaminio galinę dalį, paimkite apsauginį dėklą (D) ir įstatykite centrinius apatinius laikiklius į atitinkamus korpuso griovelius (5 pav.). Įstumkite juos į vietą.
- Sulygiuokite du šoninius laikiklius su atitinkamais grioveliais ir stumkite, kad jie įlįstų. (6 pav.)
- Stumiant dėklas turėtų lengvai užsifiksuoti ir tvirtai laikytis. (7 pav.)

RATO AŠIES IR RATŲ PRITVIRTINIMAS

- Paimkite ašies vamzdelį (G) ir įkiškite į vieną iš atraminį ašių (H) (8 pav.).
- Stumkite ašies vamzdelį į korpusą tol, kol atraminė ašis atsidasur kišenėje. Pasukite atraminę ašį, kad ji užfiksuotų, kaip parodyta paveikslėlyje. (9 pav.)
- Paimkite kitą atraminę ašį ir įstumkite į išsiškisų ašies vamzdelio galą.
- Pasukite atraminę ašį, kad ji užfiksuotų, kaip parodyta paveikslėlyje. (vieną pagal laikrodžio rodyklę, o kitą – prieš laikrodžio rodyklę) (10 pav.)
- Naudodami 13 mm varžtus (R) x 2, prisukite ir užfiksuokite atramines ašis. (11 pav.)

▲ NEPERVERŽKITE!

- Didįjį ratą (I) uždėkite ant atraminės ašies, kaip parodyta paveikslėlyje (ploksčioji dalis turi būti nukreipta į pagrindinio korpuso vidinę pusę). (12 pav.)
- Pritvirtinkite ratų fiksavimo detales (M) ir 19 mm varžtus (S). (13 ir 14 pav.)
- Sulygiuokite 4 ratų apvado (K) laikiklius ir uždėkite juos ant ratų. (15 pav.)
- Pakartokite šį veiksmą kitoje vežimėlio pusėje.

TRAUKIMO RANKENOS MONTAVIMAS

- Paimkite 2 x traukimo rankenos adapterius (I) ir įkiškite juos į papildomą laikiklį (F), kad jie

užsifiksuotų. (16 pav.)

- Pasukite traukimo rankeną (E) taip, kaip parodyta (17 pav.), tada uždėkite ant papildomo laikiklio ir prisukite 19 mm varžtais (S) x 2. (18 pav.)

PATARIMAS: Rankeną pasukite taip, kad ji tilptų į dvi briaunas, esančias papildomo laikiklio kišenėje.

- Atsukite 2 plastikinius korpuso spaustukų fiksatorius ir juos nuimkite (19 pav.)
- Sulygiuokite 2 x rankenos vamzdelių (L) įpjovus su korpuso spaustais ir įkiškite juos, kad jie užsifiksuotų. Būkite atsargūs, kad nesugadintumėte vežimėlio plastikinių krumplių. (20 pav.) (Iš pradžių stumdami vamzdelius per fiksavimo briauną turėtumėte pajusti pasipriešinimą).
- Uždėkite plastinius fiksatorius ant vamzdelių. (21 pav.)
- PATARIMAS: Kol neatliksite kitų veiksmų, fiksatorių neprisukite.
- Paimkite surinktą plastikinę rankeną, uždėkite ją ant rankenos vamzdelių ir stumkite iki galo. (22 pav.).
- Pasukite rankenos vamzdelius taip, kad išsiškisusios qselės būtų nusukusios nuo papildomo laikiklio kilpos. Prisukite vamzdelius 38 mm varžtais (T) x 2. (23 pav.)

PATARIMAS: Prieš prisukdami varžtus, suderinkite rankenos vamzdelių ir papildomo laikiklio skyles.

- Sureguliuokite rankeną iki reikiamo aukščio ir prisukite plastikinius spaustuko fiksatorius. (24 pav.)

TIEKIMO ŽARNOS IR JUNGIAMŲJŲ DALIŲ PRIJUNGIMAS

Jei komplekte esanti tiekimo žarna yra per trumpa, kad pasiektų vandens čiampaq, pakeiskite ją kokybiška 12,5 mm (½") žarna.

Žarnos pritvirtinimas:

- Pastatykite vežimėlį taip, kad pusė bē apsauginio užrakto būtų atsukta į jus.
- Du varžtai laiko ant žarnos jungties esančią plukštelę. Atsukite šiuos du varžtus. (25 pav.)
- ▲ **NIEKADA nebandykite atsukti kitų dviejų juodų apsauginių varžtų!**
- Ištraukite žarnos jungtį. (26 pav.) Prakiškite žarną per anqą, tada atsukite žarnos jungties veržlę ir užmaukite ją ant žarnos. (27 pav.)
- Įkiškite žarnos galą į leidimo adapterį ir priveržkite veržlę. Įsitinkinkite, kad žarna pilnai įstumta į jungtį. (28 pav.)
- Įstatykite žarnos jungtį į automatinės ritės mobilųjį įrenginį ir prisukite dviem varžtais. (29 pav.)
- Vėl uždėkite šoninius diskus ir juos užsifiksuokite. (30 pav.)
- Pritvirtinkite žarnos galinę jungtį (O) prie laisvo laistymo žarnos galo. (31 pav.) Pritvirtinkite vandens stabdymo jungtis (P) prie laistymo žarnos, esančios vežimėlio gale. (32 pav.) Prie vandens stabdymo jungtis prisukite pridėdamą antgalį (Q). (33 pav.)
- PATARIMAS: Panardinkite žarnos galą į dubenį su karštu vandeniu 30 sek., kad būtų lengviau

pritvirtinti prie žarnos jungčių.

AUTOMATINĖS RITĖS MOBILIOJO ĮRENGINIO MONTAVIMAS

- Prisukite srieginę čiampaio jungtį (N) prie čiampaio ir tada prijunkite tiekimo žarną per žarnos galinę jungtį. (34 pav.)
- Prieš naudodami pirmą kartą, atsukite čiampaq ir paleiskite vandenį per ritę. Patikrinkite sandarumą ir, jei reikia, dar kartą priveržkite žarnos jungtis

VEŽIMĖLIO NAUDOJIMAS

- Norėdami ištraukti žarną, paimkite žarnos galą ir eikite nuo vežimėlio..
- ▲ **PATARIMAS: Kad traukiant žarną įrenginys nepavirstų, įsitinkinkite, kad vežimėlis būtų pasuktas juo judėjimo kryptimi..**
- Ritė turi automatinį skląstį, kuris laiko žarną vietoje, naudojant reikiamą ilgį. Padėjus žarną ant žemės, ji nesusisuks.
- Jei reikia daugiau žarnos, ištraukite jos tiek, kiek reikia.
- ▲ **PATARIMAS: Nebandykite traukti įrenginio už pažymėtos žarnos ilgio linijos, nes jis pavojus / apsisvers.**
- Norėdami atsukti žarną, švelniai patraukite 15–30 cm jos nuo ritės, kad atlaisvintumėte fiksavimo mechanizmą. Eikite atgal link ritės. Laikykite žarnos galą, kol ji atsiska. Jei tai yra sunku padaryti, atlikite šiuos veiksmus: atsukite čiampaq ir išleiskite vandenį iš žarnos, atidarydami jos antgalį / pistoletą. Grįžkite atgal prie ritės su žarnos galu ir įjunkite susukimo mechanizmą, laikydamį žarną šalia ritės. Švelniai patraukite žarną apie 15–30 cm, kad atlaisvintumėte skląstį. (Susukiant, įsitinkinkite, kad žarnai niekas netrukdo).
- ▲ **SVARBU: ŽARNOS GALAS TURI GRĮŽTI ATGAL PRIE RITĖS**

SAUGOS UŽRAKTO NAUDOJIMAS

- Saugos užraktą valdykite ritės šone esančiu ratuku.
- Saugos užraktas turi dvi funkcijas: sustabdo žarnos ištraukimą, kai ji visiškai suvyniota; sustabdo atsitiktinį atsiskimimą, kol naudojama žarna.
- Norėdami užrakinti, pasukite ratuką link simbolio „Spyna užrakinta“ (8a pav.). Norėdami atrakinti, pasukite ratuką taip, kad jis būtų nukreiptas į simbolį „Spyna atrakinta“ (8b pav.)
- Kad būtų užtikrintas didesnis saugumas, visada užfiksuokite bē priežiūros paliktą ritę.

VEŽIMĖLIO LAIKYMAS

- Ant rankenos yra dvi vietos, skirtos žarnos galų priedams sudėti. (37 pav.)
- Laistymo žarnos galima užkabinti ant plastikinės rankenos esančio kabliuko. (38 pav.)
- Įrenginio yra du dėklas atsarginėms jungtimis ir pan. laikyti (39 pav.)

Saugumas

- Nenaudokite saugos užraktą, kol sukasi ritė.

⚠ **SVARBU:** Norint išvengti žalos ar sužeidimų:

NEGALIMA:

- ⚠ Paleisti žarnos, jį atsuktant. Prie ritės visada grįžkite, laikydami žarną.
- ⚠ Darbo metu dėti pirštus ar daiktus į ritės žarnos aną.
- ⚠ Išimti varžtus iš bet kurios gaminio dalies. PAVOJUS: Šiame gaminyje yra iš anksto įtempta spyruoklė.
- ⚠ Iš laistymo žarnos išimkite rutulinį stabdiklį.

KA DARYTI:

- ⚠ Žiemę vežimėlį laikykite tokioje vietoje, kur jam nepakenktų šaltis.
- ⚠ Kai ritės nenaudojate, užsukite čiaupą. Kad žiemos metu nebūtų sugadinta automatinė ritė, patartina vandens perteklių išleisti iš žarnos. Tai galima padaryti atlikus šiuos veiksmus:
 1. Atjunkite tiektuvo žarną nuo čiaupo.
 2. Padėkite tiektuvo žarnos galą ant žemės.
 3. Ištraukite visą žarną, įsitikinę, kad žarnos galo jungtis yra „užfiksuota“, o tada visiškai ją ištraukite.
 4. Vandens perteklius išbėgs iš tiektuvo žarnos.
 5. Kelis kartus pakartokite 3 veiksmą.Išleisus vandens perteklių iš automatinės žarnos, žiemę ji bus ne tik lengvesnė, bet ir sumažės rizika užšalti vandeniui ritės viduje.

Problemų sprendimas

Automatinio atsikukimo aktyvinimas

- Iš ritės reikia ištraukti maždaug 15–30 cm žarnos ir žarna nesisuks automatiškai. Lengviausias būdas aktyvinti automatinį sukimą yra švelniai traukti žarną prie ritės.

Įrenginio užfiksavimas reikiamoje vietoje

- Norėdami, kad įrenginys nejudėtų, ant priekinės atraminės kojos uždėkite žeminiui smaigius, kad įrenginys užfiksuočiau vietoje.

Protėkiai

- Nuimkite šoninį diską ir priveržkite varžlę, jungiančią žarną prie ritės.
- Priveržkite žarnos galo jungties varžlę.
- Priveržkite vandens sustabdymo jungties varžlę.

Žarnos keitimas

- Jei laistymo žarna sugadinta, jokiū būdu nebandykite jos taisyti. Susisiekiite su „Hozelock“ klientų aptarnavimo skyriumi.

Automatinės ritės mechanizmas

- Sugadintą automatinės ritės mechanizmą, net ir pasibaigus garantiniam laikotarpiui, nebandykite jį taisyti ar ardyti. Susisiekiite su „Hozelock“ klientų aptarnavimo skyriumi.

Atsarginės dalys ir priedai

- Norėdami rasti atsarginių dalių ir priedų,

apsilankykite puslapyje www.hozelockservice.com

Patarimas

www.hozelock.com

Garantija

Automatinė ritė suteikiama 2 metų garantija dėl galimo medių ar gamybos broko.
* 2 metų garantija + papildomi 3 metai. Jei užsiregistruosite „Hozelock“ svetainėje. Taipomos taisyklės: www.hozelock.com/guarantee
Išsaugokite pirkimo dokumentą ir (arba) čekį.

Techniniai duomenys*

	Modelis
	100-100-488
Žarnos ilgis	35m
Grynasis svoris	16.5 kg
Tmaks.	40°C
Pmaks.	10 bar / 1 MPa / 145psi

* Galimi techniniai pakeitimai

Atitikties deklaracija

Pagal EN ISO/IEC 17050-1:2010 „Hozelock Exel“ pareiškia, kad toliau pateikti „Hozelock“ automatinės ritės modeliai, išsiunčiami iš mūsų gamybos vietos:

- 100-100-488 – Auto Reel Mobile su 35 m žarna atitinka toliau pateiktus svarbiausius sveikatos ir saugos reikalavimus:
- direktyvos 2006/42/EB dėl mašinų reikalavimų ir buvo suprojektuoti bei pagaminti laikantis šių specifikacijų:
- EN ISO 12100-1:2010
- EN ISO 13857:2008

Pasirašė:.....

Nick Iacifano

Group Technical Director, Hozelock Exel.
891 Route des Frénes, 69400 Arnas, France
Išdavimo vieta: Arnas, France
Išdavimo data: 1 Kovas 2024

RO

⚠ ATENȚIE – Citiți cu atenție aceste instrucțiuni, înainte de a utiliza acest aparat. Păstrați aceste instrucțiuni, pentru a le consulta ulterior.

- Acest aparat este destinat numai pentru utilizarea cu apă la domiciliu, în aer liber. A nu se utiliza pentru niciun alt scop.

- Copiii trebuie supravegheați, pentru a vă asigura că aceștia nu se joacă cu acest produs.
- Acest produs poate fi utilizat de către persoane cu capacități fizice, sensoriale sau mentale redușe sau cu lipsă de experiență și de cunoștințe, dacă li s-a asigurat supraveghere sau li s-au furnizati instrukțiuni privind utilizarea aparatului într-un mod sigur și înțeleg pericolele implicate.
- Se interzice utilizarea de către persoane fără abilitățile necesare sau de către cele care nu au citit și nu au înțeles instrukțiunile din manual.
- Orice modifiării efectuate la aparat vor anula efectul Declarației de Conformitate și vor exonera producătorul de orice răspundere în baza legii civile și penale.

Indicații și sfaturi rapide

- Dacă furtunul nu se va înfășura din nou, încercați următoarele:
 - Opriți robinetul și lăsați apa să iasă din furtun deschizând duza/tutul furtunului.
 - Reveniți la rolă cu capătul furtunului și declanșați mecanismul de înfășurare, ținând furtunul în apropierea rolei și trageți ușor de furtun pe 15 - 30 cm, pentru a elibera încuietoearea.(Asigurați-vă că niciun element nu obstrukționează furtunul, cât timp procedura de înfășurare este activă.)
- Furtunul nu se va înfășura din nou, cu excepția situației în care este tras pe o distanță scurtă (15 - 30 cm) dinspre rolă și apoi readus către rolă.
- Utilizați mecanismul de blocare de pe partea laterală a rolei, pentru a bloca furtunul atunci când nu este în uz.
- Cufundați capătul furtunului într-un bol cu apă fierbinte timp de 30 s, pentru a facilita fixarea de conectorii furtunului.

Asamblarea și instalarea rolei automate

SELECTAREA UNEI POZIȚII ADECVATE PENTRU INSTALARE

Fig.1

- Rola este concepută pentru utilizare în exterior și nu este adecvată pentru utilizare cu robinet de interior, cu excepția situației în care se utilizează cu un Conector corespunzător pentru robinet de interior (Numere de piesă 2304/100-000-784, 2159/100-000-596, 2176/100-000-634, 2177/100-000-645 and 2274/100-000-724, care nu sunt furnizate)

FIXAREA PICIORULUI DIN FAȚĂ

- Poziționați căruciorul, astfel încât unul dintre discurile laterale să fie cu fața spre dvs.
- Ridicați ușor și scoateți discul lateral. repetați pe latura opusă și puneți-le pe amândouă deoparte. (Figurile 1 și 2)
- Cu fața rolei spre dvs., înclinați ușor spre înapoi până când mânerul din spate se așează pe podea.
- Trageți piciorul din față în sus, în poziție. Veți auzi

un clic odată ce piciorul este fixat.

- Luați piciorul de plastic (B) și poziționați-l pe piciorul din față. Aliniați găurile pentru șuruburi de pe metal cu găurile de pe piciorul de plastic.
- Folosiți șuruburi de 10 mm (U) pentru a fixa piciorul de plastic pe piciorul din față. (Fig. 4)
- Tineți piciorul pe poziția sa din față, nu pliat, înclinați din nou rola în față, astfel încât să fie dreaptă.

FIXAREA COȘULUI PENTRU ACCESORII DIN SPATE

- Cu partea din spate a produsului cu fața spre dvs., luați coșul accesoriu (D) și localizați aripioarele inferioare centrale în sloturile corespunzătoare din carcasă (Fig. 5). Apăsăți pentru fixare.
- Aliniați cele două aripioare laterale cu sloturile corespunzătoare și apăsați în jos pentru fixare. (Fig.6)
- Pe măsură ce apăsați în jos, coșul ar trebui să se fixeze ușor și să se prindă. (Fig.7)

ATAȘAREA AXULUI ROTILOR ÎȘI A ROTILOR

- Apucați tubul axului (G) și apăsați-l în unul dintre axurile de la capete (H) (Fig. 8)
- Introduceți tubul axului în carcasă până când axul capătului și fixează în buzunar. Răsuciți axul capătului așa cum se ilustrează în vederea fixării. (Fig.9)
- Apucați restul de ax al capătului și apăsați pe capătul protuberanț al tubului pentru ax
- Răsuciți axul capătului așa cum se ilustrează în vederea fixării. (o dată în sens orar, o dată în sens antiorar) (Fig. 10)
- Utilizați șuruburi de 13 mm (R) x 2 pentru a fixa și a bloca axurile de capăt. (Fig.11)

⚠ NU STRĂNGEȚI ÎN EXCES!

- Poziționați roata mare (I) așa cum se ilustrează la axul de capăt (asigurați-vă că porțiunea plată este îndreptată cu fața spre corpul principal). (Fig.12)
- Fixați folosind dispozitivul de prindere a roții (M) și șurubul de 19 mm (S). (Figurile 13 și 14)
- Aliniați cele 4 aripioare pe marginile roții (K) și apăsați-le pe roți. (Fig.15)
- Repetați operațiunea pentru partea opusă a căruciorului.

FIXAREA MÂNERULUI DE TRACȚIUNE

- Apucați cele 2 adaptoare ale mânerului de tracțiune (I) și apăsați-le în raftul pentru accesorii (F) până când face clic. (Fig.16)
- Orientați mânerul de tracțiune (E) așa cum se ilustrează (Fig. 17), apoi fixați-l pe raftul pentru accesorii și fixați-l folosind cele 2 șuruburi de 19 mm (S). (Fig.18)

INDICIU: Ansamblu mânerului ne este de poziționare pentru a fixa cele 2 nervuri în buzunarul raftului pentru accesorii.

- Sliabiți cele 2 coliere din plastic din clemele carcasei și îndepărtați-le pe (Fig. 19)
- Aliniați canalura de pe cele 2 tuburi ale mânerului

- 100-100-488 – Auto Reel Mobile cu furtun de 35 m respectă cerințele esențiale de sănătate și securitate ale:
- 2006/42/CE – Directiva privind utilajele și au fost concepute și fabricate în conformitate cu următoarele specificații:
- EN ISO 12100-1:2010
- EN ISO 13857:2008

Semnat de: 
 Nick Iacifano
 Group Technical Director, Hozelock Exel,
 891 Route des Frénes, 69400 Arnas, France
 Locul emiterii: Arnas, France
 Data emiterii: 01 Martie 2024

UA

 **УВАГА – Уважно прочитайте інструкції перед використанням цього обладнання. Збережіть ці інструкції для майбутнього використання.**

- Обладнання призначене лише для використання з водою на вулиці чи вдома. Не використовуйте його в інших цілях.
- Діти повинні використовувати прибор під наглядом дорослих та не гратися з ним.
- Особи з обмеженими фізичними, сенсорними чи розумовими можливостями, а також без досвіду і умінь, можуть використовувати прибор під наглядом, або якщо їм надані інструкції щодо безпечного використання прибору та роз'яснені всі пов'язані ризики.
- Використання пристрою особами, без умінь, та без попереднього ознайомлення із інструкціями, заборонено.
- Будь-які зміни, внесені в конструкцію приладу, анулюють положення декларації про відповідність та звільняють виробника від будь-якої відповідальності в межах цивільного та кримінального законодавства.

Швидкі підказки та поради

- Якщо шланг не розмотується, виконаєте наступні дії:
Перекрийте кран і спустіть воду з шланга, відкривши наконечник/насадку шланга.
Перевіртеся до котушки, тримаючи в руках кінець шланга, і запустіть механізм змотування, тримаючи шланг поряд з котушкою, потім обережно витягніть 15 - 30 см шланга, щоб звільнити клямку.
(Під час змотування переконайтеся у відсутності перешкод).
- Щоб розмотати шланг, необхідно трохи відвести його (15 - 30 см) від котушки, а потім повернути назад до котушки.

- Фіксуйте шланг, коли він не використовується, стопором збоку котушки.
- Заурте кінець шланга в ємкість з гарячою водою на 30 секунд, щоб полегшити приєднання до з'єднувачів шланга.

Збірка та монтаж автоматичної котушки

ОБЕРІТЬ ВІДПОВІДНЕ МІСЦЕ ДЛЯ ВСТАНОВЛЕННЯ

- Котушка призначена для використання поза приміщеннями, до неї не підходять крани для приміщень, якщо не використовується відповідний з'єднувач (номери деталей - 2304/100-000-784, 2159/100-000-596, 2176/100-000-634, 2177/100-000-645 and 2274/100-000-724, не входить в комплект постачання)

ВСТАНОВЛЕННЯ ПЕРЕДНЬОЇ НИЖКИ

- Поставте візок так, щоб один з бічних дисків був спрямований до вас.
- Обережно підніміть та зніміть бічний диск. Зробіть те саме з диском з іншого боку та відкладіть їх одне місце (зображення 1 та 2).
- Коли передня частина котушки опиниться перед вами, повільно нахиліть її назад, поки зодня ручка не торкнеться підлогою.
- Потягніть передню ніжку вгору і встановіть її на місце. Ви почуєте клацання, коли ніжка буде зафіксована. (зображення 3)
- Візьміть пластикову ніжку (В) і встановіть її на передню ніжку. Вирівняйте отвори для гвинтів на металі з отворами на пластиковій ніжці.
Закріпіть пластикову ніжку на передній ніжці за допомогою 10-міліметрових болтів (U). (зображення 4)
- Тримайте ніжку у виставленому (не складеному) положенні, нахиліть котушку вперед, щоб вона встала прямо.

ВСТАНОВЛЕННЯ ЗАДНЬОГО ДОПОМІЖНОГО КОШКА

- Поверніть виріб задньою частиною до себе, візьміть допоміжний кошок (D) та вставте центральні нижні зачепи у відповідні пози (зображення 5). Натисніть на фіксацію.
- Вирівняйте бічні зачепи відносно відповідних позів та натисніть на них для фіксації (зображення 6).
- При натисканні на кошик він злегка клацне й зафіксується (зображення 7).

ВСТАНОВЛЕННЯ КОЛІСНОЇ ОСІ ТА КОЛІС

- Візьміть осьову трубку (G) та вставте її в одну з маточин (H) (зображення 8).
- Вводьте осьову трубку в корпус, допоки маточина не вийде в отвір. Поверніть маточину, як показано на зображенні, щоб зафіксувати її (зображення 9).
- Візьміть іншу маточину та вставте її у виступний

кінець осьової трубки.

- Поверніть маточину, як показано на зображенні, щоб зафіксувати її (одну за годинниковою стрілкою, одну проти годинникової стрілки) (зображення 10).
 - За допомогою гвинтів на 13 мм (R) закріпіть та зафіксуйте маточини (зображення 11)
- ⚠ НЕ ПЕРЕТЯГУЙТЕ!**
- Надягніть велике колесо (J) на маточину, як показано на зображенні (пласка частина колеса має бути спрямована в бік корпусу) (зображення 12).
 - Зафіксуйте колесо за допомогою фіксатора колеса (M) та гвинта на 19 мм (S) (зображення 13 та 14).
 - Вирівняйте чотири зачепи відносно коповаків колеса (K) та натисніть на колеса (зображення 15).
 - Повторіть описану дію з протилежного боку візка.

ВСТАНОВЛЕННЯ РУЧКИ

- Візьміть два перехідні ручки (I) та вставте їх в допоміжний тримач (F), поки вони не клацнуть (зображення 16).
- Вирівняйте ручку (E), як показано на зображенні 17, вставте її в допоміжний тримач та зафіксуйте за допомогою двох гвинтів на 19 мм (S) (зображення 18).

ПОРАДА: агрегат ручки потрібно допусувати до двох виступів в отворі допоміжного тримача.

- Послабте дві пластмасові накрутки на корпусних зажимах та зніміть їх (зображення 19).
- Допасуйте виріб на двох трубах ручки (L) до корпусних зажимів та натисніть на кожен з них для встановлення. Дійте обережно, щоб не пошкодити пластмасові зубці візка (зображення 20). (Спочатку відчуватиметься супротив, оскільки трубки проходять через фіксальне ребро.)
- Поверніть пластмасові накрутки на трубки (зображення 21).

ПОРАДА: не закручуйте накрутки повністю, поки не завершите подальші кроки.

- Візьміть з'єднувач пластикової ручки та надягніть її на трубки ручки, тиснувши на неї, допоки трубки не зайдуть на всю довжину (зображення 22).
- Поверніть трубки ручки, щоб випули точки спрямовувалися в бік від гачка на допоміжному тримачі. Зафіксуйте трубки за допомогою двох гвинтів на 38 мм (T) (зображення 23).
- **ПОРАДА: перед використанням гвинтів отвори в трубах ручки та допоміжному тримачі необхідно вирівняти.**
- Відрегулюйте ручку на потрібну висоту та затягніть пластмасові накрутки на зажимі для фіксації (зображення 24).

ПІДКЛЮЧЕННЯ ШЛАНГУ ПОДАЧІ І ФІТІНГІВ

Якщо шланг подачі, що входить в комплект постачання, має недостатню довжину для з'єднання з водопровідним краном, замініть його шлангом 12,5 м (½") відповідної якості.

Підключення шлангу подачі:

- Поставте візок так, щоб перед вами опинився його бік без блокування для дітей.
 - Пластина на з'єднувачі шланга утримується двома гвинтами. Відкрутіть ці два гвинти (зображення 25).
- ⚠ НІКОЛИ не намагайтеся відкрити два інші чорні гвинти!**
- Змініть з'єднувач (зображення 26). Проведіть шланг через отвір, потім відкрутіть гайку шланга з з'єднувача шланга та надягніть її на шланг (зображення 27).
 - Вставте кінець шланга у впускні зубці і затягніть гайку. Переконайтеся, що шланг по усій довжині проходить через з'єднувач (зображення 28).
 - Поверніть з'єднувач шланга в перусувачу автоматичну котушку та затягніть два гвинти (зображення 29).
 - Поверніть на місце бічні диски, переконавшись, що вони клацнули при встановленні (зображення 30).
 - Прикріпіть кінцевий з'єднувач шланга (O) до вільного кінця шланга подачі (зображення 31). Прикріпіть з'єднувач системи захисту від витоків води (P) до поливного шланга біля входу у візок (зображення 32). Прикріпіть патрубкок (Q) у комплекті до з'єднувача системи захисту від витоків води (зображення 33).
 - **ПОРАДА:** зурте кінець шланга в ємкість з гарячою водою на 30 секунд, щоб полегшити приєднання до з'єднувачів шланга.

ВСТАНОВЛЕННЯ ПЕРУСУВНОЇ АВТОМАТИЧНОЇ КОТУШКИ

- Прикріпіть різьбовий конектор для крану (N) до крану і під'єднайте до нього шланг подачі за допомогою з'єднувача для кінців шлангів (зображення 34).

- Перед першим використанням котушки поверніть кран і пропустіть воду через неї. Перевірте наявність протікань і у разі їх виявлення затягніть шлангові з'єднання.

ВИКОРИСТАННЯ ВІЗКА

- Щоб витягнути шланг, візьміться за кінець шланга і відійдіть від візка.
- ⚠ ПОРАДА: щоб уникнути перекидання переконайтеся, що візок спрямований у бік вашого руху, коли ви відходите від нього зі шлангом.**
- Котушка оснащена автоматичною клямкою для фіксації шланга, що дозволяє забезпечувати необхідну довжину шланга. Шланг можна покласти на землю, і він не змотається.
 - Якщо необхідно збільшити довжину шланга, витягайте його в міру необхідності.
- ⚠ ПОРАДА: не намагайтеся тягнути візок**

на відстань, що перевищує максимальну довжину шланга, оскільки він зрушиться / перекинеться.

- Щоб акуратно змотати шланг, витягніть 15 - 30 см з котушки, щоб звільнити фіксувальний механізм. Підійдіть до котушки. Завжди утримуйте кінець шланга під час змотування. Якщо в ході цього доводиться докласти зусилля, спробуйте виконати наступне: Перекрийте кран і спустіть воду з шланга, відкривши наконечник/насадку шланга. Поверніться до котушки, тримаючи в руках кінець шланга, і запустіть механізм змотування, тримаючи шланг поряд з котушкою, потім обережно витягніть 15 - 30 см шланга, щоб звільнити клямку. (Під час змотування переконайтеся у відсутності перешкод).

Δ ВАЖЛИВО: КІНЕЦЬ ШЛАНГА ПІД ЧАС ПЕРЕМІЩЕННЯ ДО КОТУШКИ НЕОБХІДНО ТРИМАТИ В РУКАХ

ВИКОРИСТАННЯ ЗАПОБІЖНОГО ФІКСАТОРА

- Задійте запобіжний фіксатор за допомогою диска збоку котушки.
- Запобіжний фіксатор виконує дві функції: Перешкода витягуванню шланга після повного змотування. Запобігання випадкового змотування під час використання шланга.
- Для блокування поверніть диск до символу «закрытий замок» (Зображення 35). Для зняття блокування поверніть диск так, щоб він вказував на «відкритий замок» (Зображення 36).
- З метою забезпечення додаткової безпеки завжди блокуйте котушку, коли залишаєте її без нагляду.

ЗБЕРІГАННЯ ВІЗКА

- На ручці є два кріплення для зберігання додаткових інструментів для кінця шланга (зображення 37).
- Шланг подачі можна зберігати за допомогою гачка на пластмасовій ручці для транспортування (зображення 38).
- Також у задній частині є кишок для зберігання запасних конекторів тощо (зображення 39).

Безпека

- Використовувати запобіжний фіксатор під час обертання котушки заборонено.

Δ ВАЖЛИВО: Для запобігання пошкоджень або травм:

ЗАБОРОНЯЄТЬСЯ:

- Відпускатися шланг під час змотування. Завжди тримайте шланг в руках коли ви повертаєтесь назад до котушки.
- Поміщати пальці або предмети в отвір котушки для шланга під час роботи.
- Намагайтеся відкрити будь-які гвинти з

виробу. НЕБЕЗПЕКА: В виробі використовується напружена пружина.

Δ Зніміть кульковий обмежувач з шлангу.

РЕКОМЕНДУЄТЬСЯ:

- У зимовий період зберігати візок в приміщенні, щоб запобігти пошкодженню від морозу.
- Перекривайте кран, коли не користуєтесь шлангом.

З метою попередження ушкоджень вашої котушки Auto Reel в період зимового зберігання необхідно видалити всі залишки води з шланга.

Для цього необхідно виконати наступні дії:

- Відключіть шланг подачі від джерела води.
- Помістіть кінець шланга подачі на землю.
- Витягніть увесь шланг для поливання з котушки, при цьому переконавшись, що насадка на шлангу знаходиться в положенні «закрыто», а потім повністю підніміть його, так щоб вода із шланга стікала у бік шланга подачі.
- Надлишок води витече з шланга подачі.
- Повторіть маніпуляцію, описану в п.3 кілька разів.

Видалення надлишків води з котушки Auto Reel зробить її не лише легше в транспортуванні, але і понизить ризик замерзання води усередині котушки в період зимового зберігання.

Вирішення проблем

Включення функції автоматичного змотування

- Необхідно витягнути шланг з котушки на 15 - 30 см, при недотриманні рекомендованої довжини витягування автоматичне змотування шланга здійснюватися не буде. Найпростіший спосіб запустити автоматичне змотування - акуратно потягнути за шланг з котушки.

Фіксація візка

- Якщо робота вимагає фіксації візка, для цього можна скористатися стрижнями в передній підтримувальній ніжці.

Протікання

- Зніміть бічний диск і затягніть гайку, що кріпить шланг до котушки.
- Затягніть гайку на конекторі кінця шланга.
- Затягніть гайку на конекторі для перекриття води.

Заміна шланга

- В разі ушкодження паливального шланга ні за яких обставин не намагайтеся полагодити його. Зверніться у відділ обслуговування споживачів Hozelock.

Механізм автоматичного змотування

- За умов несправності механізму автоматичного змотування, навіть після закінчення гарантійного терміну, не намагайтеся полагодити або розібрати його. Зверніться у

відділ обслуговування споживачів Hozelock.

Запасні частини і прилада

- Інформацію про запасні частини і прилада можна дізнатися на веб-сайті www.hozelockservice.com

Порада

www.hozelock.com

Гарантія

- На Auto Reel надається гарантія терміном на 2 роки на випадок дефектів виробництва або матеріалів.
- *2 роки гарантії + додаткові 3 роки гарантії за умови онлайн реєстрації на сайті Hozelock. Діючі положення та умови: www.hozelock.com/guarantee
- Прохання зберегти касовий чек або квитанцію, що підтверджує покупку.

Технічні дані*

	Модель
	100-100-488
Длина шланга	35m
Вага нетто	16.5 kg
Макс. температура	40°C
Макс. тиск	10 bar / 1 MPa / 145psi

*Компанія залишає за собою право вносити технічні зміни

Декларация про відповідність

Згідно EN ISO/IEC 17050-1:2010

Hozelock Exel гарантує, що вироблені компанією наступні моделі Hozelock Auto Reel:

- 100-100-488 – Auto Reel Mobile з шлангом 35 м відповідають всім основним вимогам безпеки та охорони здоров'я:
- 2006/42/EC – Директива про машини і були розроблені та виготовлені за наступними специфікаціями:
- EN ISO 12100-1:2010
- EN ISO 13857:2008

Signed by: 

Nick Iacifano

Group Technical Director, Hozelock Exel.
891 Route des Frères, 69400 Arnas, France
Mісце видачі: Arnas, France

Дата видачі: 1 Березень 2024

SLO

 **POZOR – pred uporabo izdelka skrbno preberite ta navodila. Navodila shranite za poznejšo uporabo.**

- La izdelek je namenjen samo domači uporabi na prostem z vodo. Ne uporabljajte ga za noben drug namen.
- Otroke je treba nadzorovati, da se ne igrajo s tem izdelkom.
- Ta izdelek lahko uporabljajo ljudje z zmanjšanimi fizičnimi, senzoričnimi ali duševnimi sposobnostmi ali pomanjkanjem izkušenj in znanja, če so pod nadzorom ali so prejeli navodila glede varne uporabe stroja in če razumejo nevarnosti.
- Uporaba s strani nekvalificiranih oseb ali tistih, ki niso prebrali in razumeli navodil v priložniku, je prepovedana.
- Kakršne koli spremembe naprave izničijo izjavo o skladnosti in proizvajalca razbremenijo civilne in kazenske odgovornosti.

Hitri namigi in nasveti

- Če se cev ne navija nazaj, poskusite naslednje: Zaprite pipo in spustite vodo iz cevi, tako da odprete šobo/pistolto cevi. Pojdite nazaj do koluta s koncem cevi in sprožite mehanizem za navijanje tako, da držite cev blizu koluta in nežno povlecite cev za približno 15 do 30 cm, da sprostite zaph.
- (Prepričajte se, da med aktivnim postopkom navijanja cevi nič ne ovira.)
- Cev se ne bo navijala nazaj, če je ne na kratko ne povlečete (15 do 30 cm) stran od koluta in nato greste nazaj proti kolutu.
- Uporabite zaph na strani koluta, da zaklenete cev, ko je ne uporabljate.
- Konec cevi za 30 sekund potopite v posodo z vročo vodo, da boste lažje prilegali priključkom cevi.

Montaža in namestitve samodejnega koluta

IZBIRA PRIMERNEGA POLOŽAJA ZA NAMESTITEV

Slika .1

- Kolut je zasnovan za zunanjo uporabo in ni primeren za uporabo z notranjimi pipami, razen če se uporablja z ustreznim notranjim priključkom za pipe (št. dela: 2304/100-000-784, 2159/100-000-596, 2176/100-000-634, 2177/100-000-645 and 2274/100-000-724, ki niso v obsegu dobave)

NAMESTITEV SPREDNJE PODPORNE NOGE

- Voziček postavite tako, da je eden od stranskih pokrovov obrnjen proti vam.
- Nežno privzdignite in odstranite stranski pokrov. Postopek ponovite na nasprotni strani in oba pokrova odložite na stran. (Sliki 1 in 2)
- Ohišje kolute obrnite tako, da je s prednjo stranjo

obrnjeno proti vam, in ga počasi nagnite nazaj, dokler se zadnji ročaj ne nasloni na tla.

- Potegnite srednjega nogo navzgor v položaj. Ko je noga pritrjena, se zasliši klik. (Slika 3)
- Vzemite plastično nogo (B) in jo namestite na srednjo nogo. Odprtnine za vijake na kovini poravnajte z odprtinami na plastični nogi.
- Z 10 mm vijaki (U) pritrđite plastično nogo na srednjo nogo. (Slika 4)
- Nogo držite v iztegnjenem položaju naprej, ne spravljenjo v ohišju, in ponovno nagnite ohišje koluta naprej, da stoji pokončno.

NAMESTITEV KOŠARICE ZA PRIBOR NA HRBTNI STRANI

- Voziček obrnite z zadnjim delom obrnjenim proti vam, vzemite košarico za pribor (D) in vstavite sredinske spodnje jezičke v ustrezne reže na ohišju (slika 5). Vtisnite jezičke v reže.
- Poravnajte oba stranska jezička z ustreznimi režami in košarico potisnite navzdol, da jo ustrezno namestite. (Slika 6)
- Med potiskanjem navzdol mora košarica rahlo zaskočiti, da ostane na mestu. (Slika 7)

NAMESTITEV OSI KOLES IN KOLES

- Vzemite cev (G) in jo potisnite v eno od nasadnih puš (H) (slika 8).
- Potisnite cev skozi ohišje, da nasadna puša nasede na svoje mesto. Pušo obračajte, kot je prikazano na sliki, da jo pritrđite. (Slika 9)
- Vzemite drugo nasadno pušo in jo nasadite na drugi konec cevi.
- Pušo obračajte, kot je prikazano na sliki, da jo pritrđite. (enkrat v smeri urinega kazalca, enkrat v nasprotni smeri urinega kazalca) (slika 10)
- Uporabite vijaki dolžine 13 mm (R), da pritrđite in zavarujete nasadni puši. (Slika 11)

PAZITE, DA VIJAKOV NE PRITEGNETE PREMČNO!

- Namestite veliko kolo (J) na nasadno pušo, kot je prikazano na sliki (zagotovite, da ploska stran gleda navznoter, proti ohišju vozička. (Slika 12)
- Kolo pritrđite s podložko (M) in 19 mm vijakom (S). (Sliki 13 in 14)
- Poravnajte 4 jezičke na pokrovu kolesa (K) in pokrov vtisnite na kolo. (Slika 15)
- Postopek ponovite na nasprotni strani vozička.

PRITRĐITEV VLEČNEGA ROČAJA

- Vzemite 2 adapterja za vlečni ročaj (I). Potisnite ju v stojalo za dodatke (F), da zaskočita. (Slika 16)
- Ročaj (E) obrnite, kot je prikazano (slika 17), in ga namestite na stojalo za dodatke. Pritrđite ga z dvema vijakoma (S), dolžine 19 mm. (Slika 18)
- NAMIG:** Sklop ročaja je treba namestiti tako, da se prilaga dvema izboklinama na stojalu za dodatke.
- Odvijte 2 plastična obroča z zatičev za namestitev ročaja in ju snemite (slika 19).

- Poravnajte zareze na 2 koncih ročaja (L) z zatiči na ohišju in ju potisnite navzdol, da nasedejo. Pazite, da ne poškodujete plastičnih zobcev na ohišju vozička. (Slika 20). (Sprva je čutili nekaj upora, ko cevi drsita preko zobcev.)
- Nato namestite plastična obroča na cevi. (Slika 21)
- NAMIG:** Obročev še ne pritegnite, dokler ne izvedete naslednjega koraka.
- Vzemite sestavljen plastičen ročaj in ga potisnite na cevi ročaja, dokler ne nasede. (Slika 22).
- Zasukajte cevi ročaja tako, da so dvignjeni jezički obrnjeni proč od kljuge na stojalu za dodatke. Cevi ročaja pritrđite z dvema 38 mm dolgima vijakoma (T). (Slika 23)
- NAMIG:** Odprtine v ceveh ročaja in stojalu za dodatke morajo biti poravnane, preden jih pritrđite z vijaki.
- Prilagodite ročaj na ustrezno višino in ga pritrđite s plastičnima obročema na zatičih na ohišju. (Slika 24)

PRIKLJUČITEV DOVODNE CEVI IN ARMATUR

Če je dobavljena dovodna cev prekratka in z njo ne dosežete pipe, jo zamenjajte s kakovostno cevjo 12,5 mm (1/2").

Pritrđitev dovodne cevi:

- Voziček namestite tako, da stran brez otroškega zaklepa gleda proti vam.
- Ploščo na priključku cevi je pritrjena z dvema vijakoma. Odstranite ta dva vijaka. (Slika 25)
- **NIKOLI NE POSKUŠAJTE ODSTRANITI OSTALIH DVEH ČRNH VARNOSTNIH VIJAKOV!**
- Odstranite priključek cevi. (Slika 26) Napeljite cev skozi odprtino, nato odvijte cevno matico s priključka cevi in jo potisnite na cev. (Slika 27)
- Konec cevi potisnite na dovodni nastavek in privijte matico. Prepričajte se, da je cev do konca potisnjena na nastavek. (Slika 28)
- Potisnite priključek za cev na avtomatski kolut s patentiranim sistemom za navijanje cevi Auto Reel Mobile in ga privijte z dvema vijakoma. (Slika 29)
- Na ohišje znova namestite oba stranska pokrova; pri tem bodite pozorni, da zaskočita. (Slika 30)
- Priljuček na koncu cevi (O) pritrđite na prosti konec dovodne cevi. (Slika 31) priključek za zaustavitel vodo (P) pritrđite na cev za zalivanje na ustju vozička. (Slika 32) Povežite priloženo šobo (Q) s priključkom za zaustavitel vode. (Slika 33)

NAMIG: Konec cevi za 30 sekund potopite v posodo z vročo vodo, da se bo lažje prilagal priključkom cevi.

NAMESTITEV AVTOMATSKEGA KOLUTA S PATENTIRANIM SISTEMOM ZA NAVIJANJE CEVI AUTO REEL MOBILE

- Namestite navojni priključek (vsebinsa D) na pipo in nanj priključite dovodno cev s pomočjo priključka na koncu cevi. (Slika 34)
- Odprite pipo in spustite vodo skozi ohišje koluta,

preden ga prvič uporabite. Preverite celotno enoto na morebitne netesnosti in po potrebi ponovno zatesnite cevne priključke.

UPORABA VOZIČKA

- Če želite izvleči cev, primate za konec cevi in se pomikajte proč od koluta v kateri koli smeri.
- **NAMIG:** Da preprečite, da bi se voziček prevrnil, zagotovite, da je voziček obrnjen v smeri vaše hoje proč od vozička.
- Kolut ima avtomatski zapah, ki zadrži cev na mestu za uporabo na kateri koli dolžini. Cev lahko postavite na tla in se ne bo navijala nazaj.
- Če potrebujete več cevi, jo izvlecite po potrebi.
- **NAMIG:** Ne poskušajte povleči vozička preko omejitve dolžine cevi, saj se bo premaknil/prevrnil.
- Če želite cev naviti nazaj, nežno povlecite cev 15 do 30 cm stran od koluta, da sprostite blokirni mehanizem. Pojdite nazaj proti kolutu. Med navijanjem vedno držite konec cevi. Če imate pri tem težave, poskusite sledeče:
 - Zaprite pipo in spustite vodo iz cevi, tako da odprete šobo/pištolo za cev.
 - Pojdite nazaj do koluta s koncem cevi in sprostite mehanizem za navijanje tako, da držite cev blizu koluta in nežno povlecite cev za približno 15 do 30 cm, da sprostite zapah.

(Prepričajte se, da med aktivnim postopkom navijanja cevi nič ne ovira.)

PAZITE, DA NE ODSTRANITE CEVI MORATE ITI NAZAJ DO KOLUTA.

UPORABA VARNOSTNE KLJUČAVNICE Slika .?

- Upravljajte varnostno ključavnico s pomočjo gumba na strani koluta.
- Varnostna ključavnica ima dve funkciji:
 - Zaustavitel izvleka cevi, ko je popolnoma navita. Zaustavitel nenamernega navijanja med uporabo cevi.
 - Za zaklepanje obrnite gumb proti simbolu »zaprite ključavnice« (slika 35). Za odklepanje obrnite gumb tako, da je usmerjen proti simbolu »odprite ključavnice« (slika 36).
- Za večjo varnost kolut vedno zaklenite, ko je brez nadzora.

SKLADIŠČENJE VOZIČKA

- Na ročaju sta predvideni dve mesti za odlaganje in hrambo konca cevi in dodatkov. (Slika 37)
- Dovodno cev lahko skladiščite na nosilni kljuk, ki se nahaja na plastičnem ročaju. (Slika 38)
- Na hrbtni strani je tudi košarica za shranjevanje rezervnih priključkov ipd. (slika 39)

Varnost

- Med obračanjem koluta ne uporabljajte varnostne ključavnice.

PAZITE: Pomembno: Da preprečite škodo in poškodbe: NI DOVOLJENO:

• Spušcanje cevi med navijanjem. Vedno pojdite s cevjo nazaj proti kolutu, ki drži cev.

• Vstavljanje prstov ali predmetov v odprtino cevi koluta med obračovanjem.

• Poskusiti odstraniti vijake s katerega koli dela izdelka. NEVARNOST: Ta izdelek vsebuje prednapeto vzmet.

• Odstranite kroglični omejevalnik s cevi za zalivanje.

DOVOLJENO:

• Če zimo skladiščite voziček v notranjem prostoru, da preprečite poškodbe zaradi zmrzali.

• Med neuporabo zaprite pipo.

Da preprečite škodo na vašem kolutu Auto Reel v zimskih mesecih, je priporočljivo, da odvedno vodo odstranite iz cevi.

To lahko storite z naslednjimi koraki:

1. Odklopite dovodno cev s pipe
 2. Postavite konec dovodne cevi na tla
 3. Izvlecite vso cev in zagotovite, da je priključek na koncu cevi "zaprt", in jo nato popolnoma uvlecite
 4. Odvedna voda bo stekla iz dovodne cevi
 5. Večkrat ponovite 3. korak
- Z odstranjevanjem odvedne vode iz vašega koluta Auto Reel, tega ne boste le pozimi lažje prenesli v notranjost, temveč boste zmanjšali tveganje zmrzovanja vode znotraj koluta.

Odpravljanje težav

Aktivacija samodejnega navijanja

- Cev je treba izvleči s koluta za 15 cm do 30 cm, za manj ali več se ne bo samodejno navijala. Najlažji način za samodejno navijanje je ta, da nežno povlecete cev na kolutu.

NAMESTITEV VOZIČKA NA STALNEM MESTU

- Če želite, da voziček stoji na stalnem mestu, lahko voziček fiksirate na mestu s pomočjo talnih zatičev, ki jih potisnete skozi srednjo podporno nogo.

Puščanje

- Odstranite stranski disk in privijte matico, ki povezuje cev s kolutom.
- Zategnite matico na priključku na koncu cevi.
- Zategnite matico na priključku za zaustavitel vode.

Zamenjava cevi

- Če se cev za zalivanje poškoduje, je nikakor ne poskušajte popraviti. Za pomoč se obrnite na službo za stranke Hozelock.

Mehanizem koluta Auto Reel

- Če se mehanizem koluta Auto Reel pokvari, tudi če je izven garancijskega roka, ga ne poskušajte popraviti ali razstaviti. Za pomoč se obrnite na službo za stranke Hozelock.

Nadomestni deli in dodatki

- Za nadomestne dele in dodatke obiščite spletno stran www.hozelockservice.com

Nasvet

www.hozelock.com

Garancija

- Ta Auto Reel ima 2-letno garancijo glede okvar, ki izvirajo iz napačne proizvodnje ali materiala.

*2-Letna garancija + dodatna 3 leta, če se registrirate na spletu pri Hozelock. Veljajo pogoji poslovanja:

www.hozelock.com/guarantee

Prosimo, shranite vaše potrdilo o nakupu.

Tehnični podatki *

	Model
	100-100-488
Dolžina cevi	35m
Neto teža	16.5 kg
Temaks	40°C
Pmaks	10 bar / 1 MPa / 145psi

*Predmet tehničnih sprememb

Izjava o skladnosti

V skladu z BS EN ISO/IEC 17050-1:2010

Družba Hozelock Ltd izjavlja, da ob odhodu iz našega kraja proizvodnje naslednji modeli Hozelock Auto Reel:

- 100-100-488 – Auto Reel Mobile s 35m cevjo izpolnjujejo osnovne zdravstvene in varnostne zahteve po:

• 2006/42/ES – Direktiva o strojih

in so zasnovani in izdelani v skladu z naslednjimi specifikacijami:

- EN ISO 12100-1:2010
- EN ISO 13857:2008

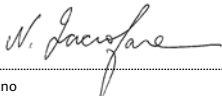

Podpisnik:.....

Nick Iacifano

Tehnični direktor skupine, Hozelock Ltd.,

Midpoint Park, Birmingham. B76 1AB.

Kraj izdaje: Sutton Coldfield, Anglija

Datum izdaje: 1. Marec 2024

HOZELOCK



UK
CA



FR



VALIDO SOLO PER ITALIA

PAP 22

FOGLIETTO - RACCOLTA CARTA

VERIFICA LE REGOLE DEL TUO COMUNE

Hozelock Ltd.

Midpoint Park, Birmingham, B76 1AB,
England. Tel: +44 (0)121 313 1122

Hozelock-EXEL

891 route des Frênes - ZI Nord Arnas
BP 30424 - 69653 Villefranche Cedex, France.

www.hozelock.com

600-101-038